

FICHES PRODUITS

PORTES - FENÊTRES - CHÂSSIS



CONSTRUCTION
HORS-SITE



BÂTIMENT
INDUSTRIEL



ÉTABLISSEMENT
RECEVANT
DU PUBLIC



RÉNOVAL
l'espace s'invente sur terre

MENUISERIES

FABRICANT MENUISERIES EN ALUMINIUM SUR-MESURE

pour les professionnels depuis plus de 40 ans.

- ✓ 50 collaborateurs.
- ✓ Plus de 20 000 menuiseries aluminium par an.
- ✓ 23 500 m² d'usine au cœur du Maine dont 9 000 m² dédiés aux professionnels de la construction.
- ✓ Des menuiseries conformes à la RT 2012 RE 2020.



**BUREAU
D'ÉTUDES
INTÉGRÉ**



**PRODUITS
TECHNIQUES
ET CERTIFIÉS**



**DÉLAIS
COURTS**



**SOLUTIONS
PERSONNALISÉES**



PORTES

NOS SOLUTIONS MENUISERIES SUR-MESURE
SONT ADAPTÉES POUR LA CONSTRUCTION HORS-SITE,
LES BÂTIMENTS INDUSTRIELS
ET LES ÉTABLISSEMENTS RECEVANT DU PUBLIC.



FENÊTRES



CHÂSSIS



MENUISERIES À CLIPSER

Un procédé innovant
Système breveté Rénoval



Seul fabricant de menuiseries
aluminium
**SOUS DTA DANS
PANNEAUX SANDWICH**
(DTA 6/17-2356-V2)



LES MENUISERIES SÉCURITÉ

Nos solutions coupe-feu,
pare-flamme et anti-x pour la
sécurité de vos constructions

NOS CERTIFICATIONS



SOMMAIRE

PORTES

Portes sans rupture thermique

- Pleine
- Semi vitrée
- Vitrée

Portes avec rupture thermique

- Pleine
- Semi vitrée
- Vitrée

Porte coupe-feu et pare-flamme avec rupture thermique

- Pare-flamme EW30
- Coupe-feu EI30
- Coupe-feu EI60
- Semi vitrée EI30
- Semi vitrée EI60

CHÂSSIS

Châssis intérieur

- Sans rupture thermique
- Avec rupture thermique
 - Affleurant 1 cotés
 - Affleurant 2 cotés

Châssis coupe-feu et pare-flamme affleurant des 2 cotés

- EW30
- EI30
- EI60

Châssis coupe-feu et pare-flamme

- EW30
- EI30
- EI60
- EI120

Châssis anti-X

- Affleurant 1 cotés
- Affleurant 2 cotés

FENÊTRES

Sans rupture thermique

- Frappe ouverture à la française
- Frappe oscillo-battante
- Coulissante
- Fixe
- Soufflet
- Italienne
- Projection
- Hayon

Avec rupture thermique

- Frappe ouverture à la française
- Frappe oscillo-battante
- Coulissante
- Fixe
- Soufflet

Fenêtres coupe-feu et pare-flamme

- À la française pare-flamme EW30
- À la française coupe-feu EI30
- À la française coupe-feu EI60

PORTES



BLOC PORTE PLEINE SANS RUPTURE THERMIQUE



CARACTÉRISTIQUES TECHNIQUES

DIMENSIONS

- **1VT** : Dormant de dimensions minimales 600 x 1600 mm
Dormant de dimensions maximales 1400 x 2500 mm
Autre sur consultation
- **2VT** : Dormant de dimensions minimales 1400 x 1600 mm
Dormant de dimensions maximales 2200 x 2500 mm
Autre sur consultation
- Paroi de dimensions minimales 30 mm
Paroi de dimensions maximales 277 mm

SOLUTIONS DE MISE EN ŒUVRE

- Pose : Clipsage / Tunnel / Applique
- Pose sur : Panneau isolant / Ossature acier / Cloison sèche / Carreau de plâtre / Mur béton / Mur parpaing / Ossature bois

DORMANT	OUVRANT	QUINCAILLERIE	FINITIONS
<ul style="list-style-type: none"> • Profil aluminium de section 57 x 72 mm • Assemblé en coupe de 45° et équerres serties • Avec joint d'étanchéité tubulaire 	<ul style="list-style-type: none"> • Ouvrant aluminium • Panneau en mousse polyuréthane • Assemblage panneau par clipsage • Évacuation d'eau 	<ul style="list-style-type: none"> • 2 paumelles • Réglage tridimensionnel • Serrure de sûreté 1 Pt 	<ul style="list-style-type: none"> • RAL 9010 standard • Autres RAL nous consulter

OPTIONS

- | | | |
|---|---|---|
| <ul style="list-style-type: none"> • Béquille • Serrure 3 Pts • Cylindre • Antipanique • Poignée de tirage sur traverse • Ferme porte | <ul style="list-style-type: none"> • Contrôle d'accès • Verrou sanitaire • Crémone pompier (2VT) • Traverse intermédiaire • Casquette • Jet d'eau • Aérateur | <ul style="list-style-type: none"> • Pion antidégondage • Joint anti-pince-doigt • Imposte • Arrêt de porte |
|---|---|---|

PERFORMANCES

A3 E3A VC2



PERMÉABILITÉ À L'AIR



ÉTANCHÉITÉ À L'EAU



RÉSISTANCE AU VENT



PLANS DE COUPES

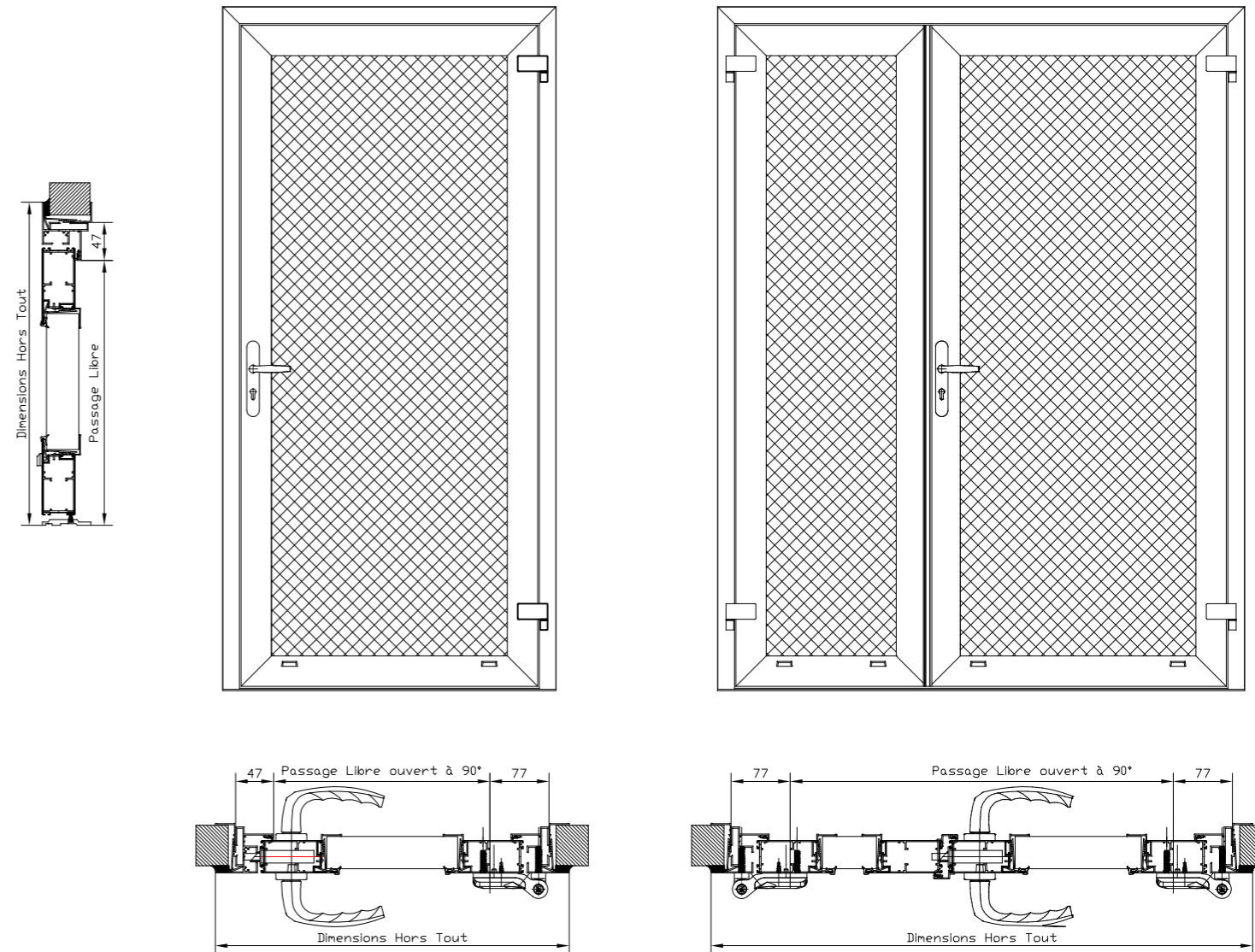

TYPE DE POSE	DÉCOUPE/TROUS	HORS TOUT	DOS DE DORMANT	PASSAGE LIBRE 1 VT	PASSAGE LIBRE 2 VTX
TUNNEL	Largeur Hauteur	DOS DE DORMANT	Largeur - 10 mm Hauteur - 5 mm	Largeur - 134 mm Hauteur - 57 mm	Largeur - 164 mm Hauteur - 57 mm
APPLIQUE		Largeur + 40 mm Hauteur + 20 mm			
CONTRE CADRE		Largeur + 32 mm Hauteur + 16 mm			
Ouverture à 90°					

NOS CERTIFICATIONS



BLOC PORTE SEMI VITRÉE SANS RUPTURE THERMIQUE



CARACTÉRISTIQUES TECHNIQUES

DIMENSIONS

- **1VT** : Dormant de dimensions minimales 600 x 1600 mm
Dormant de dimensions maximales 1400 x 2500 mm
Autre sur consultation
- **2VT** : Dormant de dimensions minimales 1400 x 1600 mm
Dormant de dimensions maximales 2200 x 2500 mm
Autre sur consultation
- Paroi de dimensions minimales 30 mm
Paroi de dimensions maximales 277 mm

SOLUTIONS DE MISE EN ŒUVRE

- Pose : Clipsage / Tunnel / Applique
- Pose sur : Panneau isolant / Ossature acier / Cloison sèche / Carreau de plâtre / Mur béton / Mur parpaing / Ossature bois

DORMANT	OUVRANT	QUINCAILLERIE	FINITIONS
<ul style="list-style-type: none"> • Profil aluminium de section 57 x 72 mm • Assemblé en coupe de 45° et équerres serties • Avec joint d'étanchéité tubulaire 	<ul style="list-style-type: none"> • Ouvrant aluminium • Panneau en mousse polyuréthane • Assemblage panneau par pareclose • Assemblage vitrage par pareclose • Évacuation d'eau 	<ul style="list-style-type: none"> • 2 paumelles • Réglage tridimensionnel • Serrure de sûreté 1 Pt 	<ul style="list-style-type: none"> • RAL 9010 standard • Autres RAL nous consulter

OPTIONS

- | | | |
|---|--|--|
| <ul style="list-style-type: none"> • Béquille • Serrure 3 Pts • Cylindre • Antipanique • Poignée de tirage sur traverse • Ferme porte | <ul style="list-style-type: none"> • Contrôle d'accès • Crémone pompier (2VT) • Barreaudage • Casquette • Jet d'eau • Aérateur | <ul style="list-style-type: none"> • Pion antidégondage • Joint anti-pince-doigt • Imposte • Volet • Arrêt de porte • Film |
|---|--|--|

PERFORMANCES

A3 E3A VC2



PERMÉABILITÉ À L'AIR



ÉTANCHÉITE À L'EAU



RÉSISTANCE AU VENT



VITRAGE ACOUSTIQUE



VITRAGE ANTI EFFRACTION



VITRAGE PARE BALLE

PLANS DE COUPES

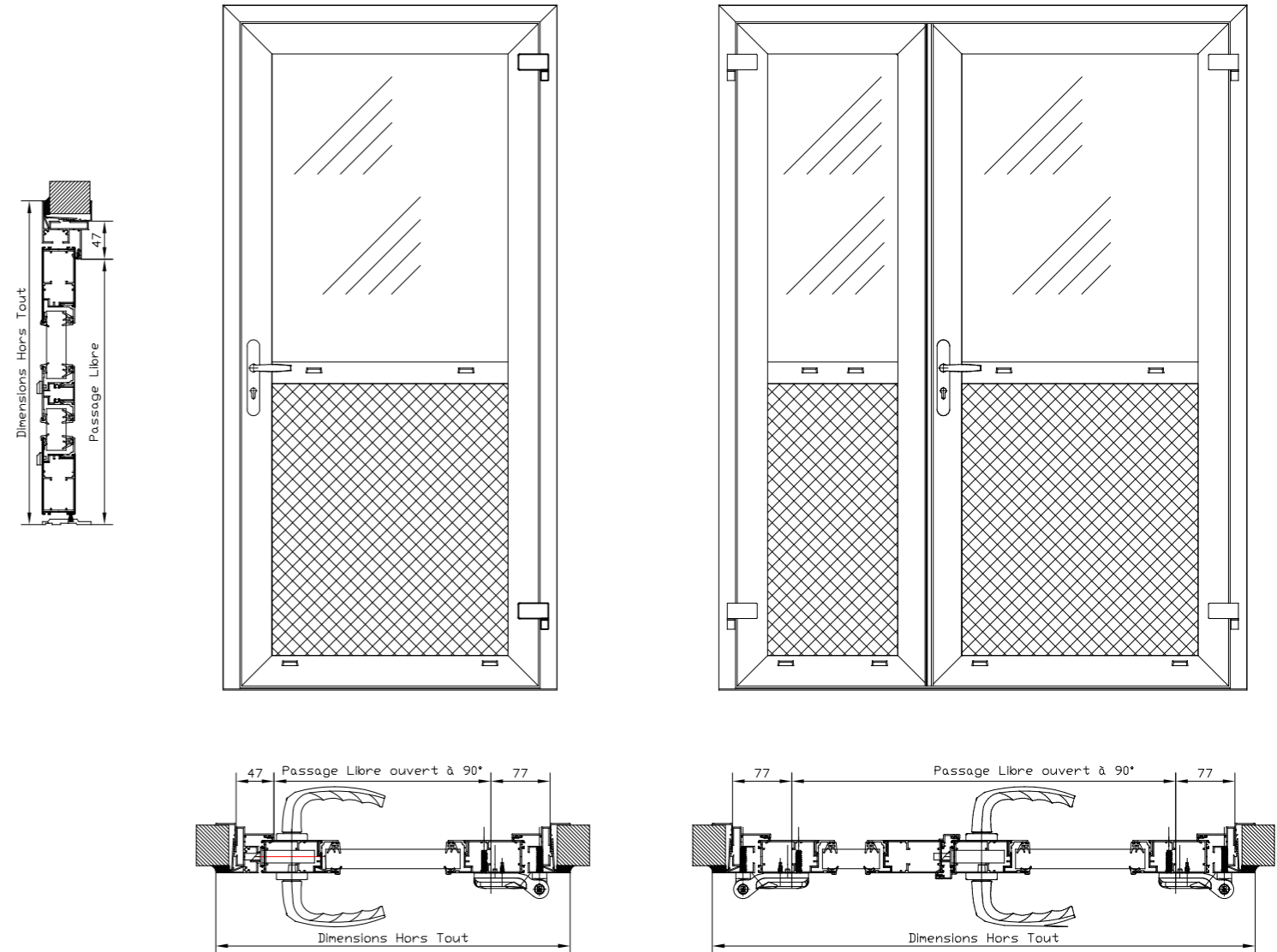

TYPE DE POSE	DÉCOUPE	HORS TOUT	DOS DE DORMANT	PASSAGE LIBRE 1 VT	PASSAGE LIBRE 2 VTX
TUNNEL	Largeur Hauteur	DOS DE DORMANT	Largeur - 10 mm Hauteur - 5 mm	Largeur - 134 mm Hauteur - 57 mm	Largeur - 164 mm Hauteur - 57 mm
APPLIQUE		Largeur + 40 mm Hauteur + 20 mm			
CONTRE CADRE		Largeur + 32 mm Hauteur + 16 mm			
Ouverture à 90°					

NOS CERTIFICATIONS



BLOC PORTE VITRÉE SANS RUPTURE THERMIQUE



CARACTÉRISTIQUES TECHNIQUES



DIMENSIONS

- **1VT** : Dormant de dimensions minimales 600 x 1600 mm
Dormant de dimensions maximales 1400 x 2500 mm
Autre sur consultation
- **2VT** : Dormant de dimensions minimales 1400 x 1600 mm
Dormant de dimensions maximales 2200 x 2500 mm
Autre sur consultation
- Paroi de dimensions minimales 30 mm
Paroi de dimensions maximales 277 mm

SOLUTIONS DE MISE EN ŒUVRE

- Pose : Clipsage / Tunnel / Applique
- Pose sur : Panneau isolant / Ossature acier / Cloison sèche / Carreau de plâtre / Mur béton / Mur parpaing / Ossature bois

DORMANT	OUVRANT	QUINCAILLERIE	FINITIONS
<ul style="list-style-type: none"> • Profil aluminium de section 57 x 72 mm • Assemblé en coupe de 45° et équerres serties • Avec joint d'étanchéité tubulaire 	<ul style="list-style-type: none"> • Ouvrant aluminium • Assemblage vitrage par pareclose • Évacuation d'eau 	<ul style="list-style-type: none"> • 2 paumelles • Réglage tridimensionnel • Serrure de sûreté 1 Pt 	<ul style="list-style-type: none"> • RAL 9010 standard • Autres RAL nous consulter

OPTIONS

- | | | |
|---|--|--|
| <ul style="list-style-type: none"> • Béquille • Serrure 3 Pts • Cylindre • Antipanique • Poignée de tirage sur traverse • Ferme porte | <ul style="list-style-type: none"> • Contrôle d'accès • Crémone pompier (2VT) • Traverse intermédiaire • Barreaudage • Casquette • Jet d'eau • Aérateur | <ul style="list-style-type: none"> • Pion antidégondage • Joint anti-pince-doigt • Imposte • Volet • Arrêt de porte • Film |
|---|--|--|

PLANS DE COUPES

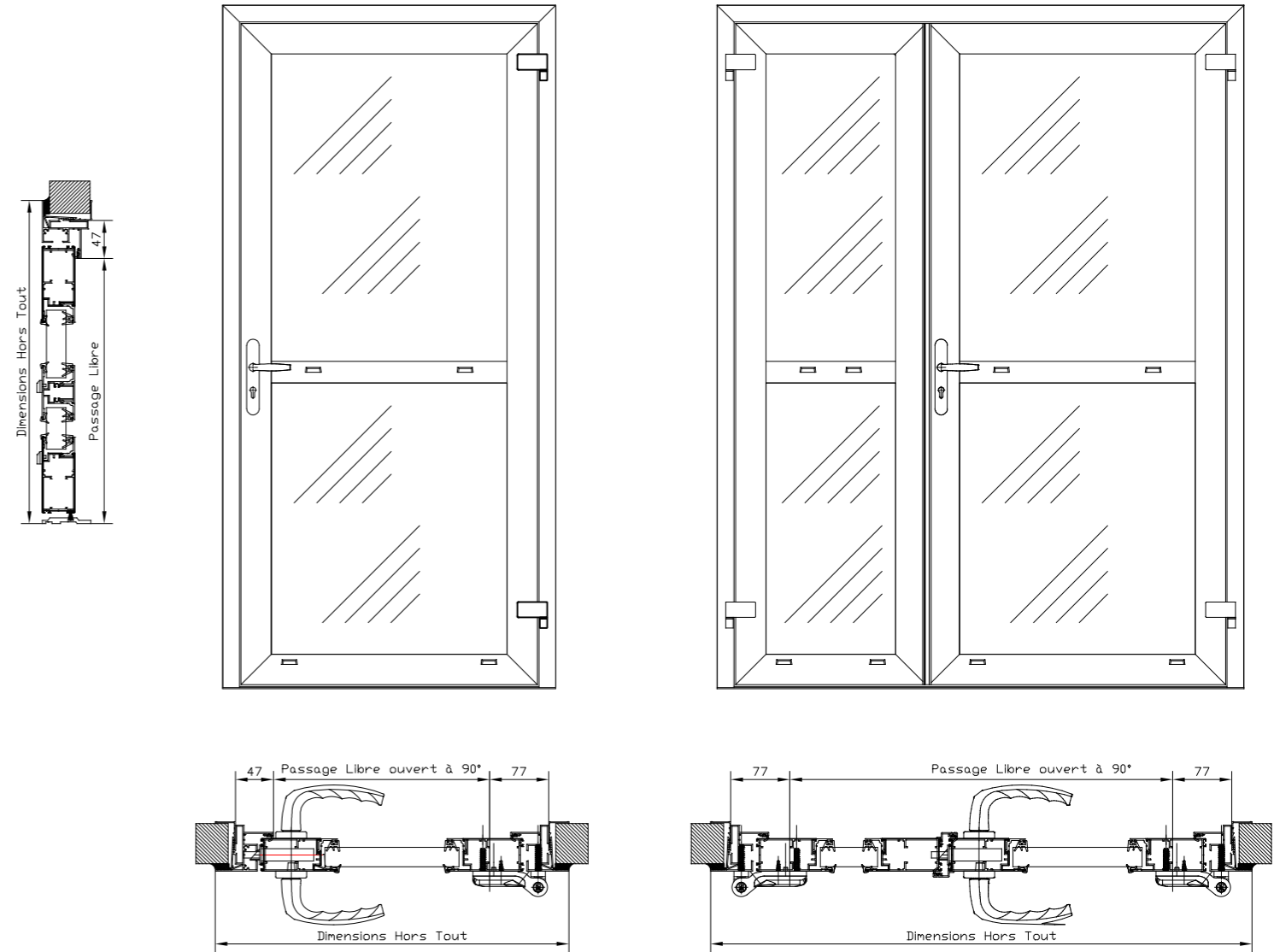

PERFORMANCES

A3 E3A VC2



PERMÉABILITÉ À L'AIR



ÉTANCHÉITÉ À L'EAU



RÉSISTANCE AU VENT



VITRAGE ACOUSTIQUE



VITRAGE ANTI EFFRACTION



VITRAGE PARE BALLE

TYPE DE POSE	DÉCOUPE	HORS TOUT	DOS DE DORMANT	PASSAGE LIBRE 1 VT	PASSAGE LIBRE 2 VTX
TUNNEL	Largeur Hauteur	DOS DE DORMANT	Largeur - 10 mm Hauteur - 5 mm	Largeur - 134 mm Hauteur - 57 mm	Largeur - 164 mm Hauteur - 57 mm
APPLIQUE		Largeur + 40 mm Hauteur + 20 mm			
CONTRE CADRE		Largeur + 32 mm Hauteur + 16 mm			
Ouverture à 90°					

NOS CERTIFICATIONS



BLOC PORTE PLEINE RUPTURE THERMIQUE

RÉNOVAL

L'espace s'invente sur terre

MENUISERIES

DEMANDE
DE CONTACT

CARACTÉRISTIQUES TECHNIQUES

DIMENSIONS

- **1VT** : Dormant de dimensions minimales 600 x 1600 mm
Dormant de dimensions maximales 1400 x 2500 mm
Autre sur consultation
- **2VT** : Dormant de dimensions minimales 1500 x 1600 mm
Dormant de dimensions maximales 2200 x 2500 mm
Autre sur consultation
- Paroi de dimensions minimales 45 mm
Paroi de dimensions maximales 294 mm

SOLUTIONS DE MISE EN ŒUVRE

- Pose : Clipsage / Tunnel / Applique
- Pose sur : Panneau isolant / Ossature acier / Cloison sèche / Carreau de plâtre / Mur béton / Mur parpaing / Ossature bois

DORMANT	OUVRANT	QUINCAILLERIE	FINITIONS
<ul style="list-style-type: none"> • Profil aluminium de section 74 x 106 mm • Assemblé en coupe de 45° et équerres serties • Avec joint d'étanchéité tubulaire 	<ul style="list-style-type: none"> • Ouvrant aluminium • Panneau en mousse de polyuréthane • Assemblage panneau par pareclose • Évacuation d'eau 	<ul style="list-style-type: none"> • 2 paumelles • Réglage tridimensionnel • Serrure de sûreté 1 Pt 	<ul style="list-style-type: none"> • RAL 9010 standard • Autres RAL nous consulter

OPTIONS

- | | | |
|--|---|--|
| <ul style="list-style-type: none"> • Béquille • Serrure 3 Pts • Cylindre • Antipanique • Poignée de tirage sur traverse | <ul style="list-style-type: none"> • Ferme porte • Contrôle d'accès • Verrou sanitaire • Crémone pompier (2VT) • Traverse intermédiaire • Casquette | <ul style="list-style-type: none"> • Jet d'eau • Aérateur • Pion antidégondage • Joint anti-pince-doigt • Imposte • Arrêt de porte |
|--|---|--|

PERFORMANCES

1VT A4 E6B VC3 • 2VT A3 E7B VC3



ISOLATION
THERMIQUE



PERMÉABILITÉ
À L'AIR



ÉTANCHÉITÉ
À L'EAU



RÉSISTANCE
AU VENT



PLANS DE COUPES

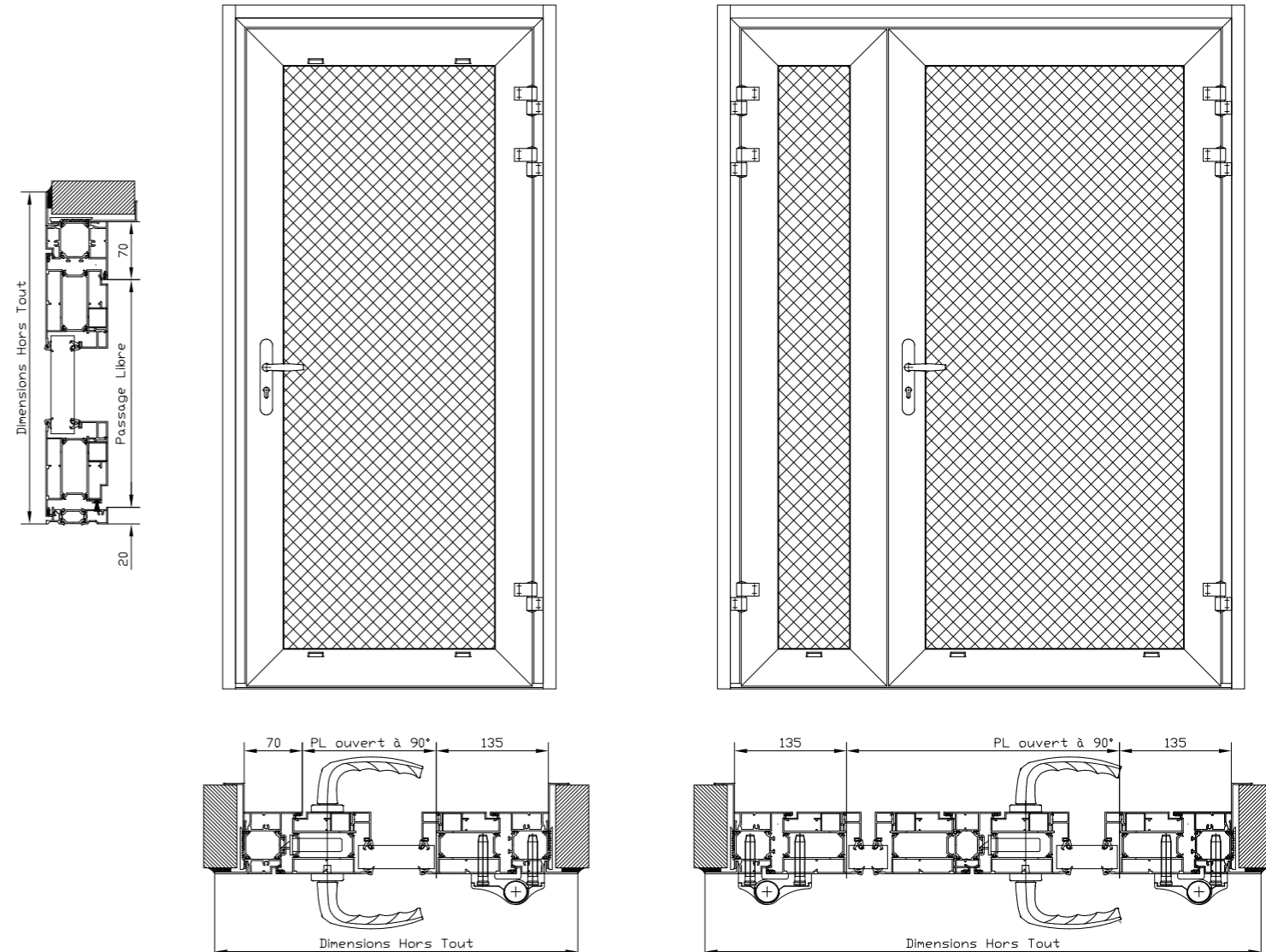

TYPE DE POSE	DÉCOUPE	HORS TOUT	DOS DE DORMANT	PASSAGE LIBRE 1 VT	PASSAGE LIBRE 2 VTX
TUNNEL	Largeur Hauteur	DOS DE DORMANT	Largeur - 10 mm Hauteur - 5 mm	Largeur - 215 mm Hauteur - 95 mm	Largeur - 280 mm Hauteur - 57 mm
APPLIQUE		Largeur + 62 mm Hauteur + 31 mm			
CONTRE CADRE		Largeur + 54 mm Hauteur + 27 mm			
Ouverture à 90°					

NOS CERTIFICATIONS



BLOC PORTE SEMI VITRÉE RUPTURE THERMIQUE

RÉNOVAL

L'espace s'invente sur terre

MENUISERIES

DEMANDE
DE CONTACT

CARACTÉRISTIQUES TECHNIQUES

DIMENSIONS

- **1VT** : Dormant de dimensions minimales 600 x 1600 mm
Dormant de dimensions maximales 1400 x 2500 mm
Autre sur consultation
- **2VT** : Dormant de dimensions minimales 1500 x 1600 mm
Dormant de dimensions maximales 2200 x 2500 mm
Autre sur consultation
- Paroi de dimensions minimales 45 mm
Paroi de dimensions maximales 294 mm

SOLUTIONS DE MISE EN ŒUVRE

- Pose : Clipsage / Tunnel / Applique
- Pose sur : Panneau isolant / Ossature acier / Cloison sèche / Carreau de plâtre / Mur béton / Mur parpaing / Ossature bois

DORMANT	OUVRANT	QUINCAILLERIE	FINITIONS
<ul style="list-style-type: none"> • Profil aluminium de section 74 x 106 mm • Assemblé en coupe de 45° et équerres serties • Avec joint d'étanchéité tubulaire 	<ul style="list-style-type: none"> • Ouvrant aluminium • Panneau en mousse de polyuréthane • Assemblage panneau par pareclose • Assemblage vitrage par pareclose • Évacuation d'eau 	<ul style="list-style-type: none"> • 2 paumelles • Réglage tridimensionnel • Serrure de sûreté 1 Pt 	<ul style="list-style-type: none"> • RAL 9010 standard • Autres RAL nous consulter

OPTIONS

- | | | |
|---|--|--|
| <ul style="list-style-type: none"> • Béquille • Serrure 3 Pts • Cylindre • Antipanique • Poignée de tirage sur traverse • Ferme porte | <ul style="list-style-type: none"> • Contrôle d'accès • Crémone pompier (2VT) • Barreaudage • Casquette • Jet d'eau • Aérateur | <ul style="list-style-type: none"> • Pion antidégondage • Joint anti-pince-doigt • Imposte • Volet • Arrêt de porte • Film |
|---|--|--|

PERFORMANCES

1VT A4 E6B VC3 • 2VT A3 E7B VC3



ISOLATION
THERMIQUE



PERMÉABILITÉ
À L'AIR



ÉTANCHÉITÉ
À L'EAU



RÉSISTANCE
AU VENT



VITRAGE
ACOUSTIQUE



VITRAGE
ANTI EFFRACTION



VITRAGE
PARE BALLE

PLANS DE COUPES

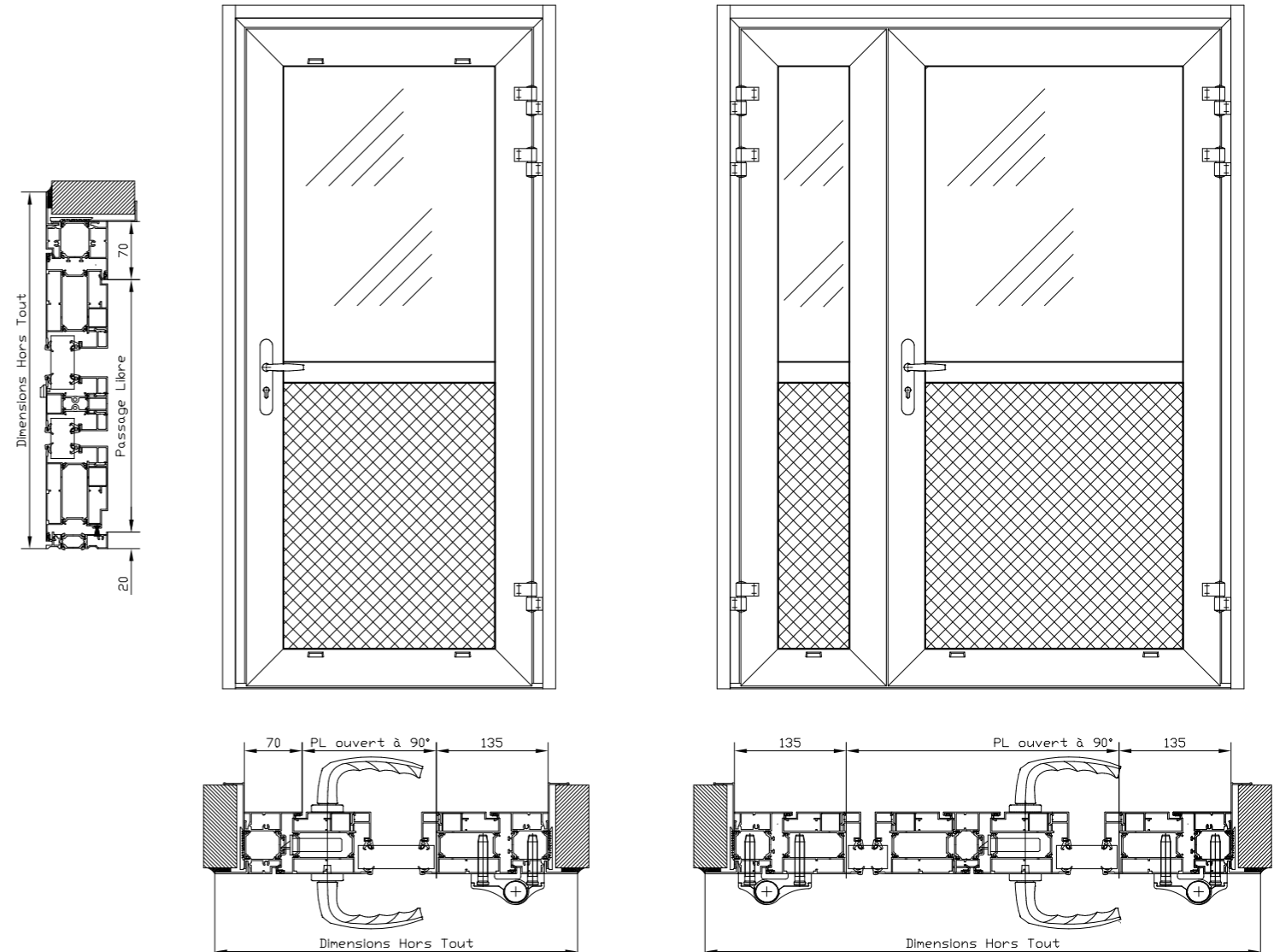

TYPE DE POSE	DÉCOUPE	HORS TOUT	DOS DE DORMANT	PASSAGE LIBRE 1 VT	PASSAGE LIBRE 2 VTX
TUNNEL	Largeur Hauteur	DOS DE DORMANT	Largeur - 10 mm Hauteur - 5 mm	Largeur - 215 mm Hauteur - 95 mm	Largeur - 280 mm Hauteur - 57 mm
APPLIQUE		Largeur + 62 mm Hauteur + 31 mm			
CONTRE CADRE		Largeur + 54 mm Hauteur + 27 mm			
Ouverture à 90°					

NOS CERTIFICATIONS



BLOC PORTE VITRÉE RUPTURE THERMIQUE



CARACTÉRISTIQUES TECHNIQUES

DIMENSIONS

- **1VT** : Dormant de dimensions minimales 600 x 1600 mm
Dormant de dimensions maximales 1400 x 2500 mm
Autre sur consultation
- **2VT** : Dormant de dimensions minimales 1500 x 1600 mm
Dormant de dimensions maximales 2200 x 2500 mm
Autre sur consultation
- Paroi de dimensions minimales 45 mm
Paroi de dimensions maximales 294 mm

SOLUTIONS DE MISE EN ŒUVRE

- Pose : Clipsage / Tunnel / Applique
- Pose sur : Panneau isolant / Ossature acier / Cloison sèche / Carreau de plâtre / Mur béton / Mur parpaing / Ossature bois

DORMANT	OUVRANT	QUINCAILLERIE	FINITIONS
<ul style="list-style-type: none"> • Profil aluminium de section 74 x 106 mm • Assemblé en coupe de 45° et équerres serties • Avec joint d'étanchéité tubulaire 	<ul style="list-style-type: none"> • Ouvrant aluminium • Assemblage vitrage par pareclose • Évacuation d'eau 	<ul style="list-style-type: none"> • 2 paumelles • Réglage tridimensionnel • Serrure de sûreté 1 Pt 	<ul style="list-style-type: none"> • RAL 9010 standard • Autres RAL nous consulter

OPTIONS		
<ul style="list-style-type: none"> • Béquille • Serrure 3 Pts • Cylindre • Antipanique • Poignée de tirage sur traverse • Ferme porte 	<ul style="list-style-type: none"> • Contrôle d'accès • Crémone pompier (2VT) • Traverse intermédiaire • Barreaudage • Casquette • Jet d'eau • Aérateur 	<ul style="list-style-type: none"> • Pion antidégondage • Joint anti-pince-doigt • Imposte • Volet • Arrêt de porte • Film

PERFORMANCES

1VT A4 E6B VC3 • 2VT A3 E7B VC3



ISOLATION THERMIQUE

PERMÉABILITÉ À L'AIR

ÉTANCHÉITÉ À L'EAU

RÉSISTANCE AU VENT

VITRAGE ACOUSTIQUE

VITRAGE ANTI EFFRACTION

VITRAGE PARE BALLE

SUR DEMANDE

SUR DEMANDE

SUR DEMANDE

PLANS DE COUPES

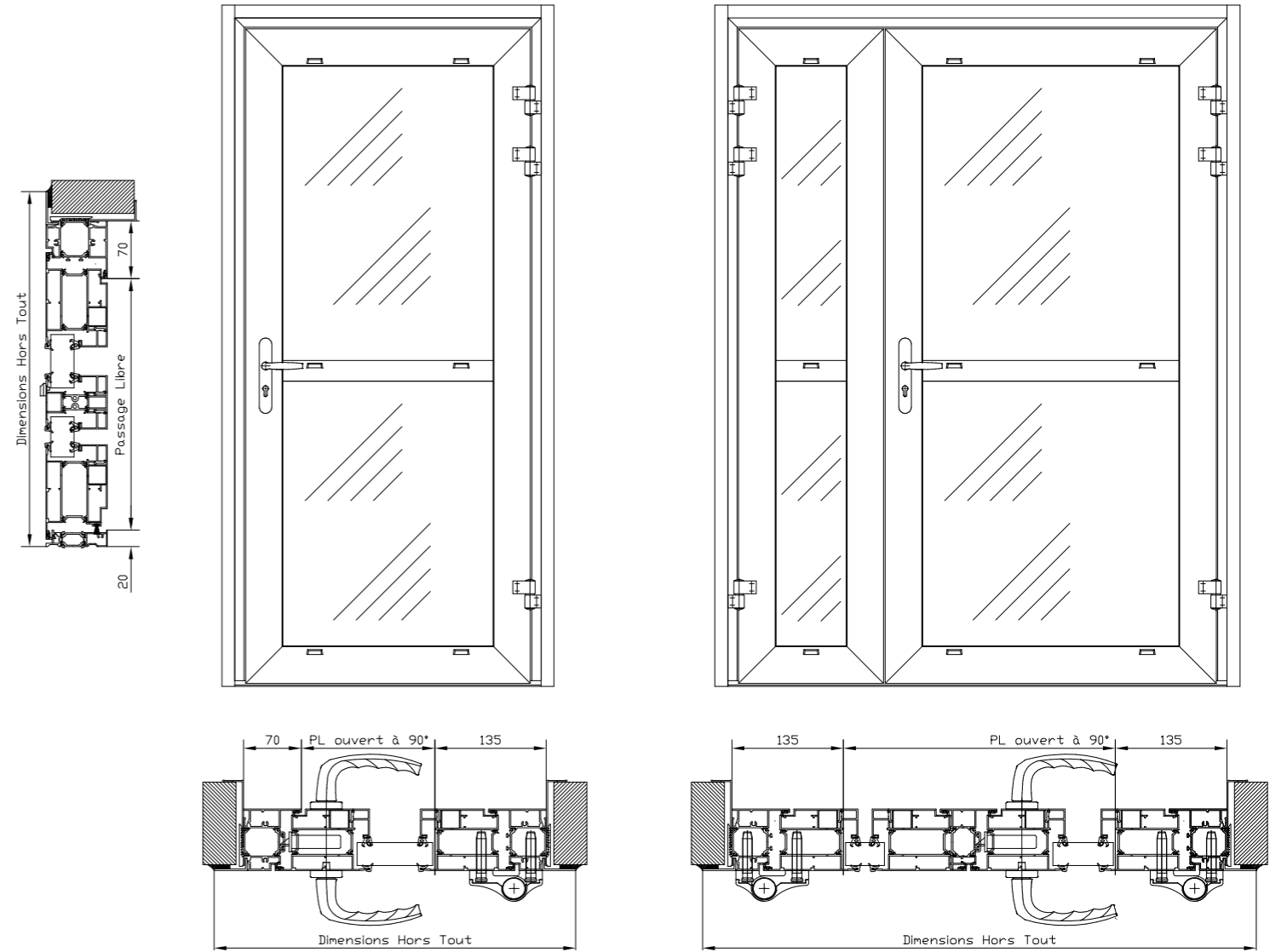

TYPE DE POSE	DÉCOUPE	HORS TOUT	DOS DE DORMANT	PASSAGE LIBRE 1 VT	PASSAGE LIBRE 2 VTX
TUNNEL	Largeur Hauteur	DOS DE DORMANT	Largeur - 10 mm Hauteur - 5 mm	Largeur - 215 mm Hauteur - 95 mm	Largeur - 280 mm Hauteur - 57 mm
APPLIQUE		Largeur + 62 mm Hauteur + 31 mm			
CONTRE CADRE		Largeur + 54 mm Hauteur + 27 mm			
Ouverture à 90°					

NOS CERTIFICATIONS

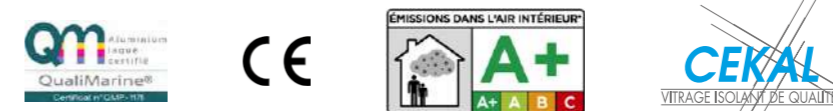



CARACTÉRISTIQUES TECHNIQUES

DIMENSIONS SIMPLE VITRAGE

- **1VT** : Dormant de dimensions minimales 725 x 1860 mm
Dormant de dimensions maximales 1300 x 2500 mm
Autre sur consultation
- **2VT** : Dormant de dimensions minimales 1305 x 1860 mm
Dormant de dimensions maximales 2500 x 2500 mm
Autre sur consultation
- Hauteur maximales de l'ensemble (bloc-porte + cloison légère) 2950 mm
- Double vitrage, autres dimensions ou ensemble composé : sur consultation

SOLUTIONS DE MISE EN ŒUVRE

- Pose : Tunnel / Applique
- Pose sur : Béton, Cloison légère EI60, Cloison vitrée suivant le PV EW30 EFR-15-003983/18/3



DORMANT	OUVRANT	QUINCAILLERIE	FINITIONS	OPTIONS
<ul style="list-style-type: none"> • Profil aluminium de section 68 x 78 mm • Assemblé en coupe de 45° et équerres serties • Joint intumescent autoadhésif de 24 x 1,9 mm en fond de feuillure des profilés • Gâches acier 	<ul style="list-style-type: none"> • Profil aluminium de section 68 x 78 mm • Assemblé en coupe de 45° et équerres serties • Joint intumescent de 22 x 1,8 mm sur toute la périphérie du vitrage • Vitrage SV ou DV • Maintien et étanchéité vitrage par des clips et contre-clips complétés par un double parclosage 	<p>1 VT</p> <ul style="list-style-type: none"> • 3 paumelles • 3 pions antidégondage • Serrure 1 point • Béquilles en aluminium <p>2 VT</p> <ul style="list-style-type: none"> • 3 paumelles • 3 pions antidégondage • Serrure 3 points • Béquilles en aluminium • Crémone pompier en applique sur le semi-fixe • Ferme-porte TS5000 (GEZE) en applique • Ferme-porte BOXER (GEZE) encastré 	<ul style="list-style-type: none"> • RAL 9010 standard • Autres RAL nous consulter 	<ul style="list-style-type: none"> • Joint balai • Corinière ou plat de finition • Serrure 3 points • Barre anti-panique • Gâche électrique

PLANS DE COUPES

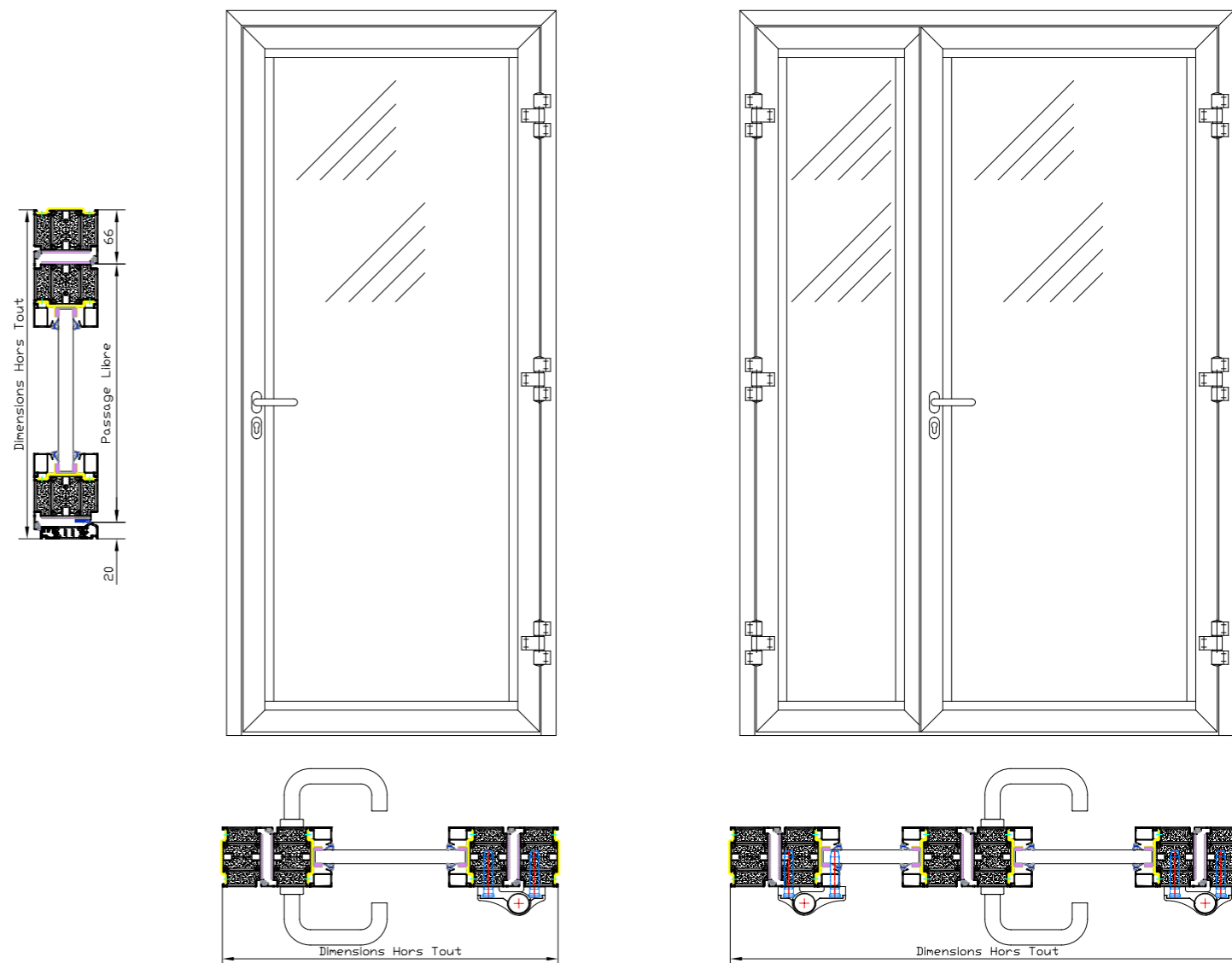

PERFORMANCES

PV EW30 n° EFR-15-003984/18/3 • Classification aux chocs : SV 1B1 DV NC • Transmission lumineuse : SV 85% DV 66% • Amortissement acoustique du vitrage • SV Rw (C;CTR) : 37 dB (-1;-2) • DV Rw (C;CTR) : 40 dB (-1;-3) • Coefficient Ug : SV 5,1W/m²K DV 1,1Wm²K • Poids vitrages : SV 29,5 kg m² DV 49,5 kg m²



PARE FLAMME



VITRAGE ACOUSTIQUE



ISOLATION THERMIQUE

SUR DEMANDE



VITRAGE ANTI EFFRACTION

TYPE DE POSE	DÉCOUPE	HORS TOUT	DOS DE DORMANT	PASSAGE LIBRE 1 VT	PASSAGE LIBRE 2 VTX
TUNNEL	Largeur Hauteur	DOS DE DORMANT	Largeur - 20 mm Hauteur - 10 mm	Largeur - 237 mm Hauteur - 76 mm	Largeur - 322 mm Hauteur - 76 mm
Ouverture à 90°					

NOS CERTIFICATIONS





CARACTÉRISTIQUES TECHNIQUES



DIMENSIONS SIMPLE VITRAGE

- **1VT** : Dimensions mini 730 x 1930 mm
Dimensions maxi 1370 x 2900 mm
Autre sur consultation
- **2VT** : Dimensions mini 1320 x 1930 mm
Dimensions maxi 2600 x 2900 mm
Autre sur consultation
- Hauteurs maximales de l'ensemble (bloc-porte+cloison légère) 3400 mm
- Hauteurs maximales de l'ensemble (bloc-porte+imposte vitrée) 3400 mm
- Double vitrage, autres dimensions ou ensemble composé : sur consultation

SOLUTIONS DE MISE EN ŒUVRE

- Pose : Tunnel
- Pose sur : Béton / Cloison légère EI60 / Cloison vitrée suivant le PV EI30 EFR-15-003983

DORMANT	OUVRANT	QUINCAILLERIE	FINITIONS	OPTIONS
<ul style="list-style-type: none"> • Profil aluminium de section 66 x 78 mm • Assemblé en coupe de 45° et équerres sertie • Joint intumescent autoadhésif de 58 x 2 mm en fond de feuillure des profilés • Gâches acier 	<ul style="list-style-type: none"> • Profil aluminium de section 66 x 78 mm • Assemblé en coupe de 45° et équerres sertie • Joint intumescent de 22 x 1,8 mm sur toute la périphérie du vitrage • Vitrage SV ou DV • Maintien et étanchéité vitrages par des clips et contre clips complétés par un double parclosage 	<p>1 VT</p> <ul style="list-style-type: none"> • 3 paumelles minimum • 3 pions antidégondage minimum • Serrure 1 point • Béquilles acier inoxydable <p>2VT</p> <ul style="list-style-type: none"> • 3 paumelles minimum • 3 pions antidégondage minimum • Serrure 3 points • Béquilles acier inoxydable • Crémone pompier en applique sur le semi-fixe • Ferme-porte TS5000 (GEZE) en applique • Ferme-porte BOXER (GEZE) encastré 	<ul style="list-style-type: none"> • RAL 9010 standard • Autres RAL nous consulter 	<ul style="list-style-type: none"> • Corinière ou plat de finition • Serrure 3 points • Barre anti-panique • Gâche électrique

PLANS DE COUPES

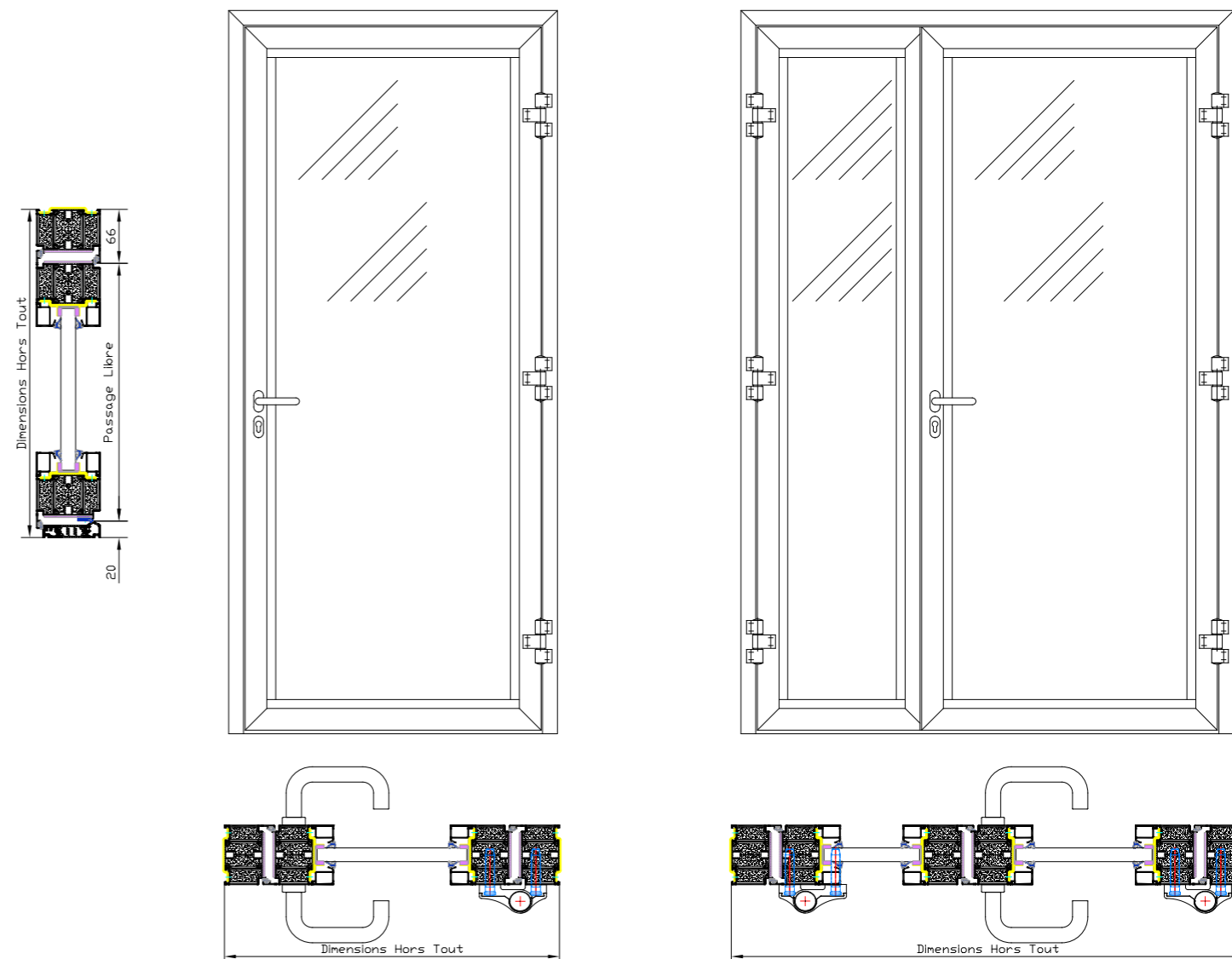

TYPE DE POSE	DÉCOUPE	HORS TOUT	DOS DE DORMANT	PASSAGE LIBRE 1 VT	PASSAGE LIBRE 2 VTX
TUNNEL	Largeur Hauteur	DOS DE DORMANT	Largeur - 20 mm Hauteur - 10 mm	Largeur - 237 mm Hauteur - 76 mm	Largeur - 322 mm Hauteur - 76 mm
Ouverture à 90°					

PERFORMANCES

AEV sur demande • PV EI30 n° EFR-15-003984 • Classification aux chocs : SV 1B1 DV 1B1 • Transmission lumineuse : SV 81% DV 71% • Amortissement acoustique du vitrage • SV Rw (C;CTR) : 39 dB (-1;-2) • DV Rw (C;CTR) : 42 dB (-2;-3) • Coefficient Ug : SV 4,8W/m²K DV 2,6Wm²K • Poids vitrages : SV 39 kg m² DV 60 kg m²



NOS CERTIFICATIONS





CARACTÉRISTIQUES TECHNIQUES



DIMENSIONS SIMPLE VITRAGE

- **1VT** : Dimensions mini 730 x 1940 mm
Dimensions maxi 1360 x 2550 mm
Autre sur consultation
- **2VT** : Dimensions mini 1320 x 1940 mm
Dimensions maxi 2490 x 2550 mm
Autre sur consultation
- Hauteur maximale de l'ensemble (bloc-porte+cloison légère) 3400 mm
- Hauteur maximale de l'ensemble (bloc-porte+imposte vitrée) 3400 mm
- Double vitrage, autres dimensions ou ensemble composé : sur consultation

SOLUTIONS DE MISE EN ŒUVRE

- Pose : Tunnel
- Pose sur : Béton / Cloison vitrée suivant PV E160 EFR-16-001317

DORMANT	OUVRANT	QUINCAILLERIE	FINITIONS
<ul style="list-style-type: none"> • Profil aluminium de section 66 x 78 mm • Assemblé en coupe de 45° et équerres sertie • Joint intumescent autoadhésif de 58 x 2 mm en fond de feuillure des profilés • Gâches acier • Bras et glissière du ferme porte TS 5000 (GEZE) fixé sur le dormant 	<ul style="list-style-type: none"> • Profil aluminium de section 66 x 78 mm • Assemblé en coupe de 45° et équerres sertie • Joint intumescent de 22 x 1,8 mm sur toutes la périphérie du vitrage • Vitrage SV ou DV • Maintien et étanchéité vitrages par des clips et contre clips complétés par un double parcloisage • Corps du ferme porte TS5000 (GEZE) fixé au vantail 	<p>1 VT</p> <ul style="list-style-type: none"> • 3 paumelles minimum • 3 pions antidégondage minimum • Serrure 1 point • Béquilles acier inoxydable <p>2 VT</p> <ul style="list-style-type: none"> • 3 paumelles minimum • 3 pions antidégondage minimum • Serrure 3 points • Béquilles acier inoxydable • Crémone pompier en applique sur le semi-fixe 	<ul style="list-style-type: none"> • RAL 9010 standard • Autres RAL nous consulter

- ### OPTIONS
- Corinière ou plat de finition
 - Serrure 3 points
 - Barre anti-panique
 - Gâche électrique

PLANS DE COUPES

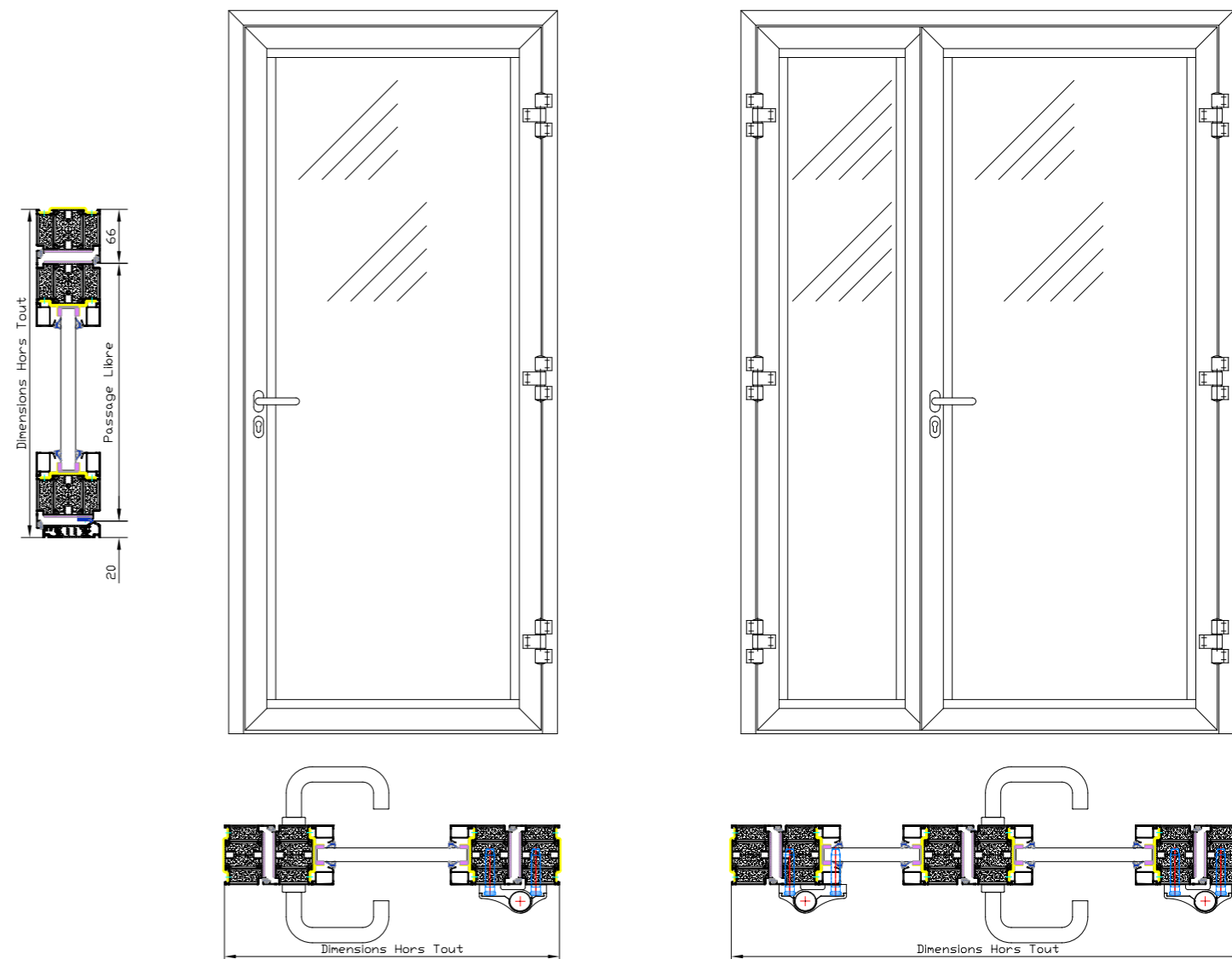

PERFORMANCES

PV E160 n° EFR-16-001318 • Classification aux chocs : SV 1B1 DV 1B1 • Transmission lumineuse : SV 73% DV 67% • Amortissement acoustique du vitrage • SV Rw (C;CTR) : 41 dB (-2;-3) • DV Rw (C;CTR) : 43 dB (-2;-3) • Coefficient Ug : SV 4,3W/m²K DV 1,3Wm²K • Poids vitrages : SV 53,5 kg m² DV 75 kg m²

TYPE DE POSE	DÉCOUPE	HORS TOUT	DOS DE DORMANT	PASSAGE LIBRE 1 VT	PASSAGE LIBRE 2 VTX
TUNNEL	Largeur Hauteur	DOS DE DORMANT	Largeur - 20 mm Hauteur - 10 mm	Largeur - 237 mm Hauteur - 76 mm	Largeur - 322 mm Hauteur - 76 mm
Ouverture à 90°					

SUR DEMANDE

FEU

VITRAGE ACOUSTIQUE

ISOLATION THERMIQUE

VITRAGE ANTI EFFRACTION

NOS CERTIFICATIONS





CARACTÉRISTIQUES TECHNIQUES



DIMENSIONS SIMPLE VITRAGE

- **1VT** : Dimensions mini 730 x 1930 mm
Dimensions maxi 1370 x 2900 mm
Autre sur consultation
- **2VT** : Dimensions mini 1320 x 1930 mm
Dimensions maxi 2600 x 2900 mm
Autre sur consultation
- Hauteurs maximales de l'ensemble (bloc-porte+cloison légère) 3400 mm
- Hauteurs maximales de l'ensemble (bloc-porte+imposte vitrée) 3400 mm
- Double vitrage, autres dimensions ou ensemble composé : sur consultation

SOLUTIONS DE MISE EN ŒUVRE

- Pose : Tunnel
- Pose sur : Béton / Cloison légère EI60 / Cloison vitrée suivant le PV EI30 EFR-15-003983

DORMANT	OUVRANT	QUINCAILLERIE	FINITIONS
<ul style="list-style-type: none"> • Profil aluminium de section 66 x 78 mm • Assemblé en coupe de 45° et équerres sertie • Joint intumescent autoadhésif de 58 x 2 mm en fond de feuillure des profilés • Gâches acier 	<ul style="list-style-type: none"> • Profil aluminium de section 66 x 78 mm • Assemblé en coupe de 45° et équerres sertie • Joint intumescent de 22 x 1,8 mm sur toute la périphérie du vitrage • Vitrage SV ou DV • Maintien et étanchéité vitrages par des clips et contre clips complétés par un double parclochage 	<p>1 VT</p> <ul style="list-style-type: none"> • 3 paumelles minimum • 3 pions antidégondage minimum • Serrure 1 point • Béquilles acier inoxydable <p>2VT</p> <ul style="list-style-type: none"> • 3 paumelles minimum • 3 pions antidégondage minimum • Serrure 3 points • Béquilles acier inoxydable • Crémone pompier en applique sur le semi-fixe • Ferme-porte TS5000 (GEZE) en applique • Ferme-porte BOXER (GEZE) encastré 	<ul style="list-style-type: none"> • RAL 9010 standard • Autres RAL nous consulter

- ### OPTIONS
- Corinière ou plat de finition
 - Serrure 3 points
 - Barre anti-panique
 - Gâche électrique

PLANS DE COUPES

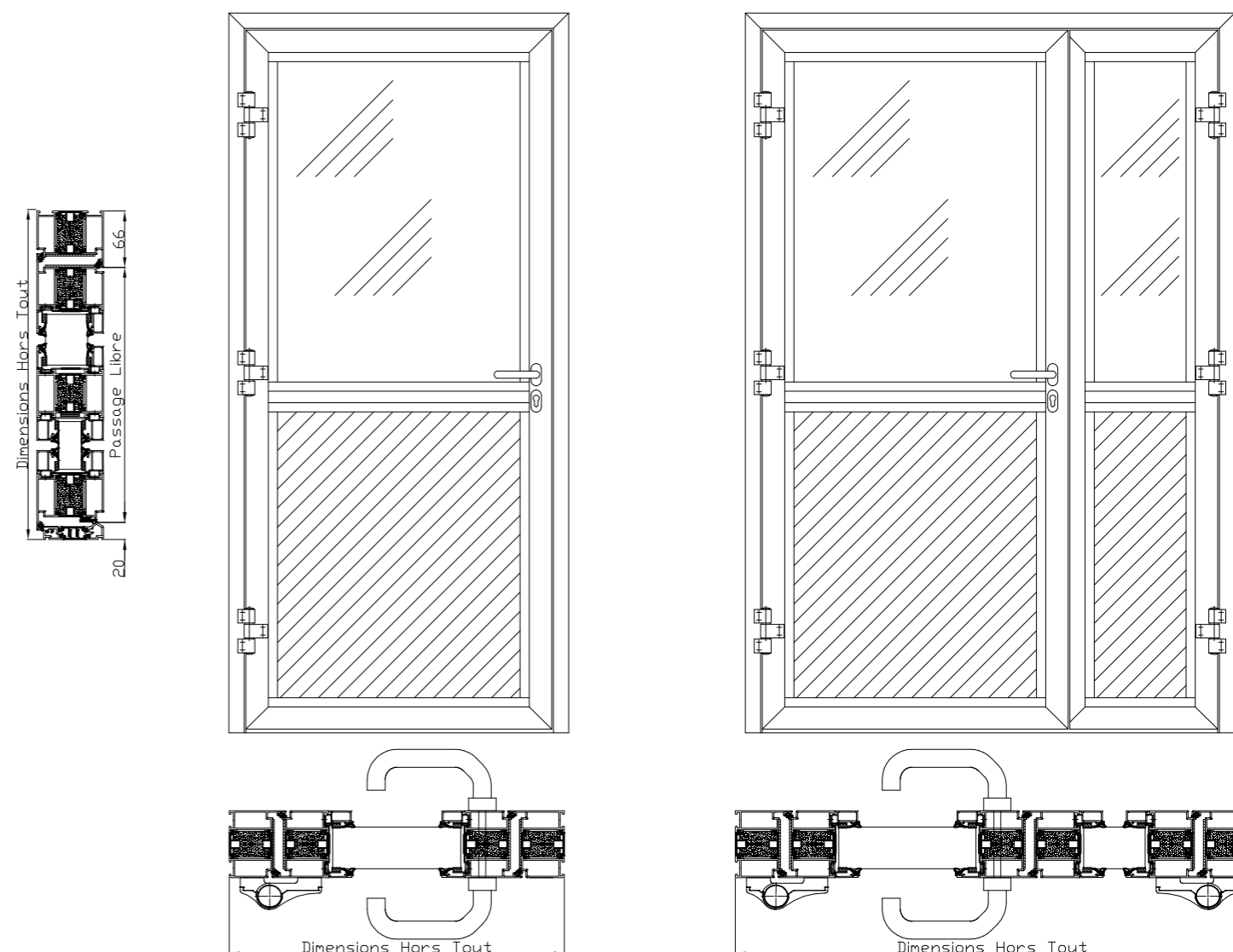

TYPE DE POSE	DÉCOUPE	HORS TOUT	DOS DE DORMANT	PASSAGE LIBRE 1 VT	PASSAGE LIBRE 2 VTX
TUNNEL	Largeur Hauteur	DOS DE DORMANT	Largeur - 20 mm Hauteur - 10 mm	Largeur - 237 mm Hauteur - 76 mm	Largeur - 322 mm Hauteur - 76 mm
Ouverture à 90°					

PERFORMANCES

AEV sur demande • PV EI30 n° EFR-15-003984 • Classification aux chocs : SV 1B1 DV 1B1 • Transmission lumineuse : SV 81% DV 71% • Amortissement acoustique du vitrage • SV Rw (C;CTR) : 39 dB (-1;-2) • DV Rw (C;CTR) : 42 dB (-2;-3) • Coefficient Ug : SV 4,8W/m²K DV 2,6W/m²K • Poids vitrages : SV 39 kg m² DV 60 kg m²



NOS CERTIFICATIONS





CARACTÉRISTIQUES TECHNIQUES



DIMENSIONS SIMPLE VITRAGE

- **1VT** : Dimensions mini 730 x 1940 mm
Dimensions maxi 1360 x 2550 mm
Autre sur consultation
- **2VT** : Dimensions mini 1320 x 1940 mm
Dimensions maxi 2490 x 2550 mm
Autre sur consultation
- Hauteurs maximales de l'ensemble (bloc-porte+cloison légère) 3400 mm
- Hauteurs maximales de l'ensemble (bloc-porte+imposte vitrée) 3400 mm
- Double vitrage, autres dimensions ou ensemble composé : sur consultation

SOLUTIONS DE MISE EN ŒUVRE

- Pose : Tunnel
- Pose sur : Béton / Cloison vitrée suivant PV E160 EFR-16-001317

DORMANT	OUVRANT	QUINCAILLERIE	FINITIONS
<ul style="list-style-type: none"> • Profil aluminium de section 66 x 78 mm • Assemblé en coupe de 45° et équerres sertie • Joint intumescent autoadhésif de 58 x 2 mm en fond de feuillure des profilés • Gâches acier • Bras et glissière du ferme porte TS 5000 (GEZE) fixé sur le dormant 	<ul style="list-style-type: none"> • Profil aluminium de section 66 x 78 mm • Assemblé en coupe de 45° et équerres sertie • Joint intumescent de 22 x 1,8 mm sur toutes la périphérie du vitrage • Vitrage SV ou DV • Maintien et étanchéité vitrages par des clips et contre clips complétés par un double parclochage • Corps du ferme porte TS5000 (GEZE) fixé au vantail 	<p>1 VT</p> <ul style="list-style-type: none"> • 3 paumelles minimum • 3 pions antidégondage minimum • Serrure 1 point • Béquilles acier inoxydable <p>2 VT</p> <ul style="list-style-type: none"> • 3 paumelles minimum • 3 pions antidégondage minimum • Serrure 3 points • Béquilles acier inoxydable • Crémone pompier en applique sur le semi-fixe 	<ul style="list-style-type: none"> • RAL 9010 standard • Autres RAL nous consulter

- ### OPTIONS
- Corinière ou plat de finition
 - Serrure 3 points
 - Barre anti-panique
 - Gâche électrique

PLANS DE COUPES

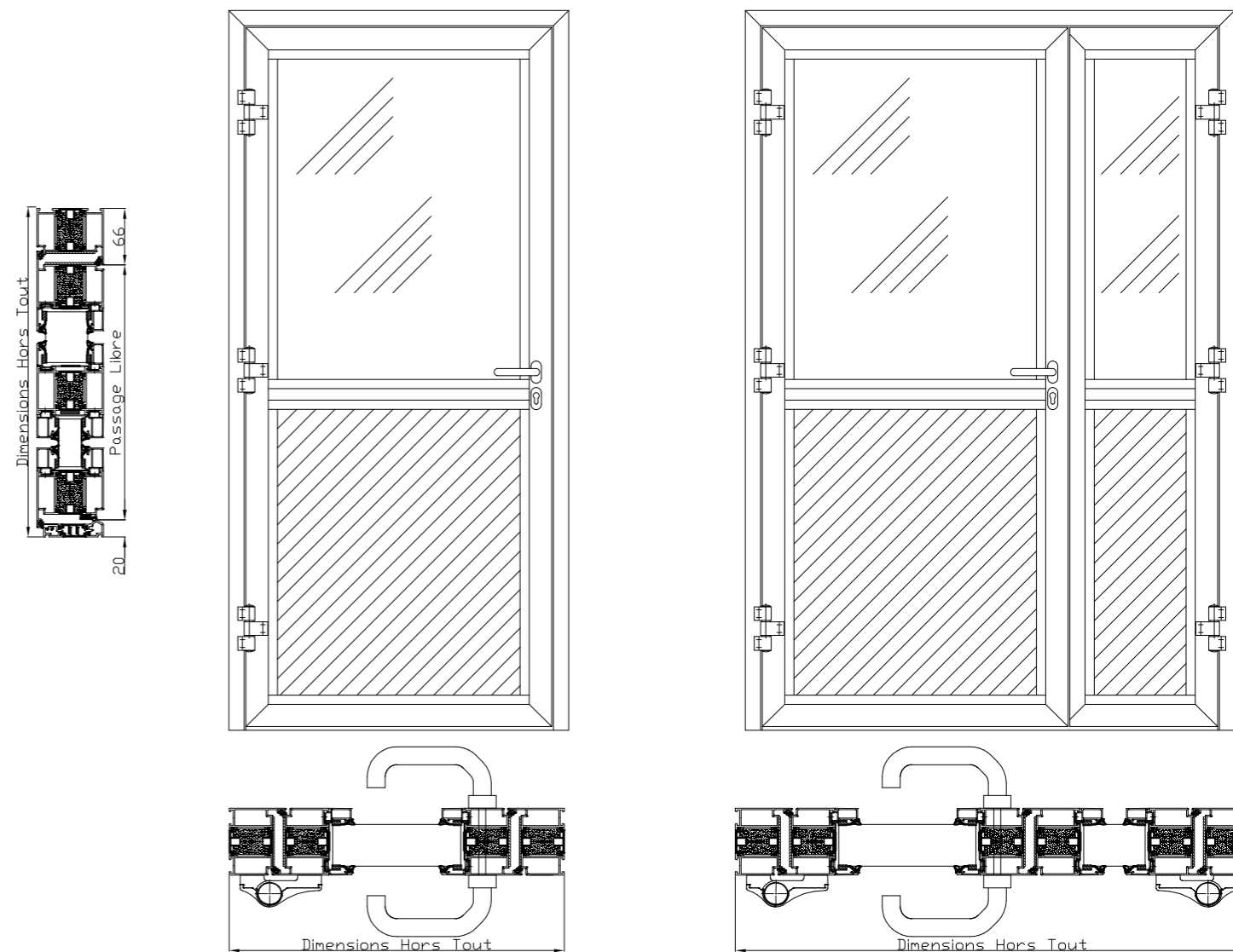

PERFORMANCES

PV E160 n° EFR-16-001318 • Classification aux chocs : SV 1B1 DV 1B1 • Transmission lumineuse : SV 73% DV 67% • Amortissement acoustique du vitrage • SV Rw (C;CTR) : 41 dB (-2;-3) • DV Rw (C;CTR) : 43 dB (-2;-3) • Coefficient Ug : SV 4,3W/m²K DV 1,3Wm²K • Poids vitrages : SV 53,5 kg m² DV 75 kg m²

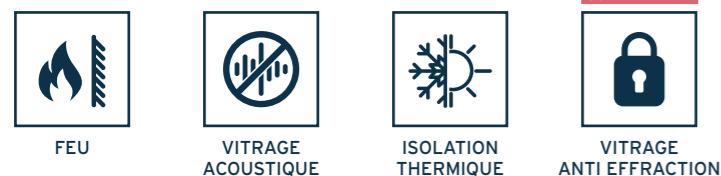

TYPE DE POSE	DÉCOUPE	HORS TOUT	DOS DE DORMANT	PASSAGE LIBRE 1 VT	PASSAGE LIBRE 2 VTX
TUNNEL	Largeur Hauteur	DOS DE DORMANT	Largeur - 20 mm Hauteur - 10 mm	Largeur - 237 mm Hauteur - 76 mm	Largeur - 322 mm Hauteur - 76 mm
Ouverture à 90°					

NOS CERTIFICATIONS



FENÊTRE



FENÊTRE À LA FRANÇAISE SANS RUPTURE THERMIQUE



CARACTÉRISTIQUES TECHNIQUES

DIMENSIONS

- 1VT : Dormant de dimensions minimales 600 x 700 mm
Dormant de dimensions maximales 1200 x 2100 mm
Autre sur consultation
- 2VT : Châssis de dimensions minimales 1200 x 680 mm
Châssis de dimensions maximales 2400 x 2100 mm
Autre sur consultation
- Paroi de dimensions minimales 30 mm
Paroi de dimensions maximales 277 mm

SOLUTIONS DE MISE EN ŒUVRE

- Pose : Clipsage / Tunnel / Applique
- Pose sur : Panneau isolant / Ossature acier / Cloison sèche / Carreau de plâtre / Mur béton / Mur parpaing / Ossature bois

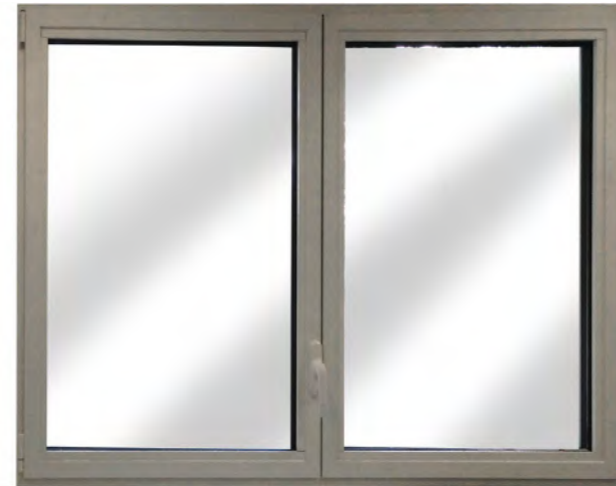

DORMANT	VITRAGE	FINITIONS
<ul style="list-style-type: none"> • SÉRIE D Profil aluminium de section 51 x 75 mm 	<ul style="list-style-type: none"> • Double 	<ul style="list-style-type: none"> • RAL 9010 standard • Autres RAL nous consulter

OPTIONS		OPTIONS VITRAGE
<ul style="list-style-type: none"> • Évacuation d'eau • Casquette • Barreaudage • Film (1 ou 2 faces) 	<ul style="list-style-type: none"> • Aérateur 30 ou 45 m³/h • Aérateur acoustique 30 ou 45 m³/h • Poignée à clé 	<ul style="list-style-type: none"> • Limiteur d'ouverture • Volet • Store • Simple (Aréna) • Silence • Sécurité • Vitrage spécifique sur demande

PERFORMANCES

A4 E9A VC3



PLANS DE COUPES

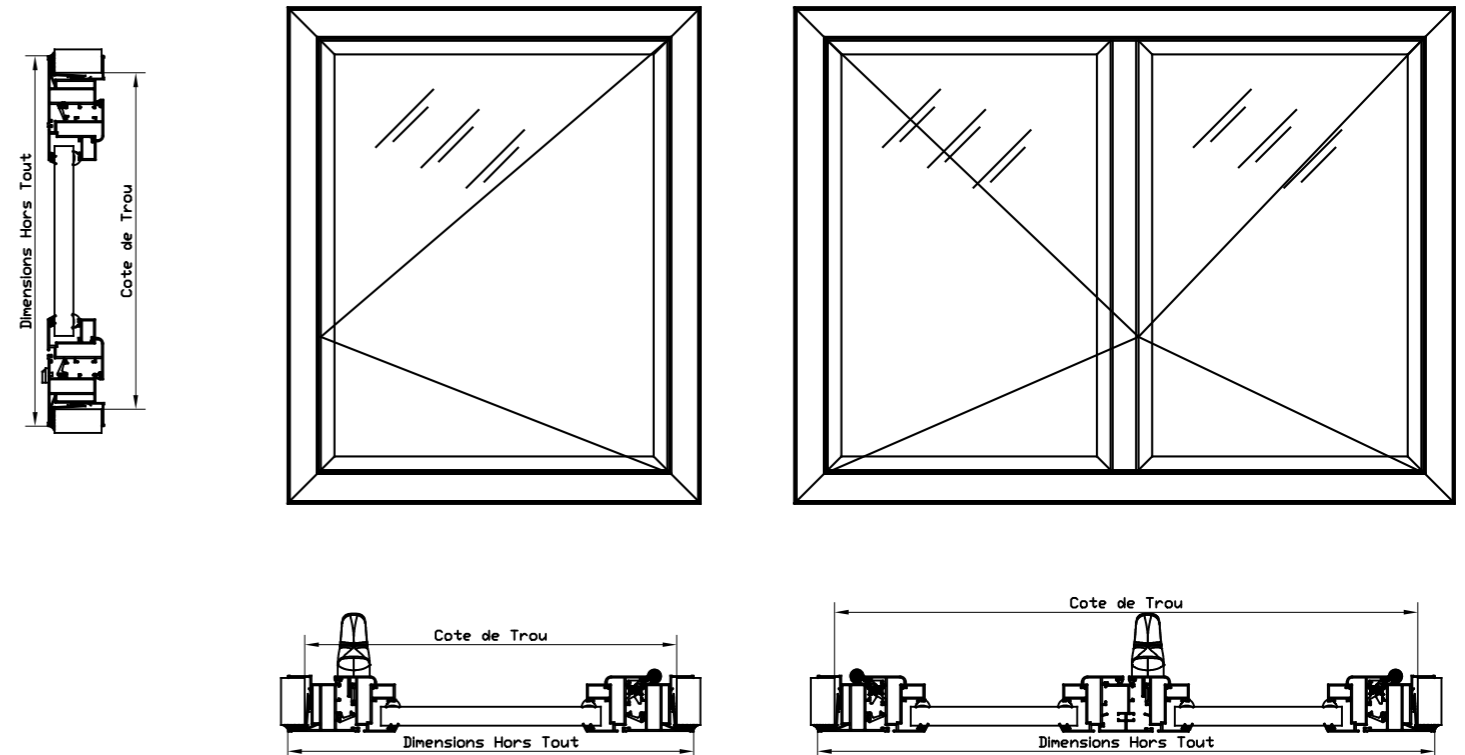

TYPE DE POSE	DÉCOUPE	HORS TOUT	DOS DE DORMANT
TUNNEL	Largeur Hauteur	DOS DE DORMANT	Largeur - 10 mm Hauteur - 10 mm
APPLIQUE		Largeur + 40 mm Hauteur + 40 mm	
CONTRE CADRE		Largeur + 32 mm Hauteur + 32 mm	Largeur - 18 mm Hauteur - 18 mm

NOS CERTIFICATIONS



FENÊTRE OSCILLO-BATTANTE SANS RUPTURE THERMIQUE



CARACTÉRISTIQUES TECHNIQUES



DIMENSIONS

- **1VT** : Dormant de dimensions minimales 600 x 700 mm
Dormant de dimensions maximales 1200 x 2100 mm
Autre sur consultation
- **2VT** : Châssis de dimensions minimales 1200 x 680 mm
Châssis de dimensions maximales 2400 x 2100 mm
Autre sur consultation
- Paroi de dimensions minimales 30 mm
Paroi de dimensions maximales 277 mm

SOLUTIONS DE MISE EN ŒUVRE

- Pose : Clipsage / Tunnel / Applique
- Pose sur : Panneau isolant / Ossature acier / Cloison sèche / Carreau de plâtre / Mur béton / Mur parpaing / Ossature bois

DORMANT	VITRAGE	FINITIONS
<ul style="list-style-type: none"> • SÉRIE D Profil aluminium de section 51 x 75 mm 	<ul style="list-style-type: none"> • Double 	<ul style="list-style-type: none"> • RAL 9010 standard • Autres RAL nous consulter

OPTIONS		OPTIONS VITRAGE
<ul style="list-style-type: none"> • Évacuation d'eau • Casquette • Barreaudage • Film (1 ou 2 faces) 	<ul style="list-style-type: none"> • Aérateur 30 ou 45 m³/h • Aérateur acoustique 30 ou 45 m³/h • Poignée à clé 	<ul style="list-style-type: none"> • Limiteur d'ouverture • Volet • Store • Simple (Aréna) • Silence • Sécurité • Vitrage spécifique sur demande

PLANS DE COUPES

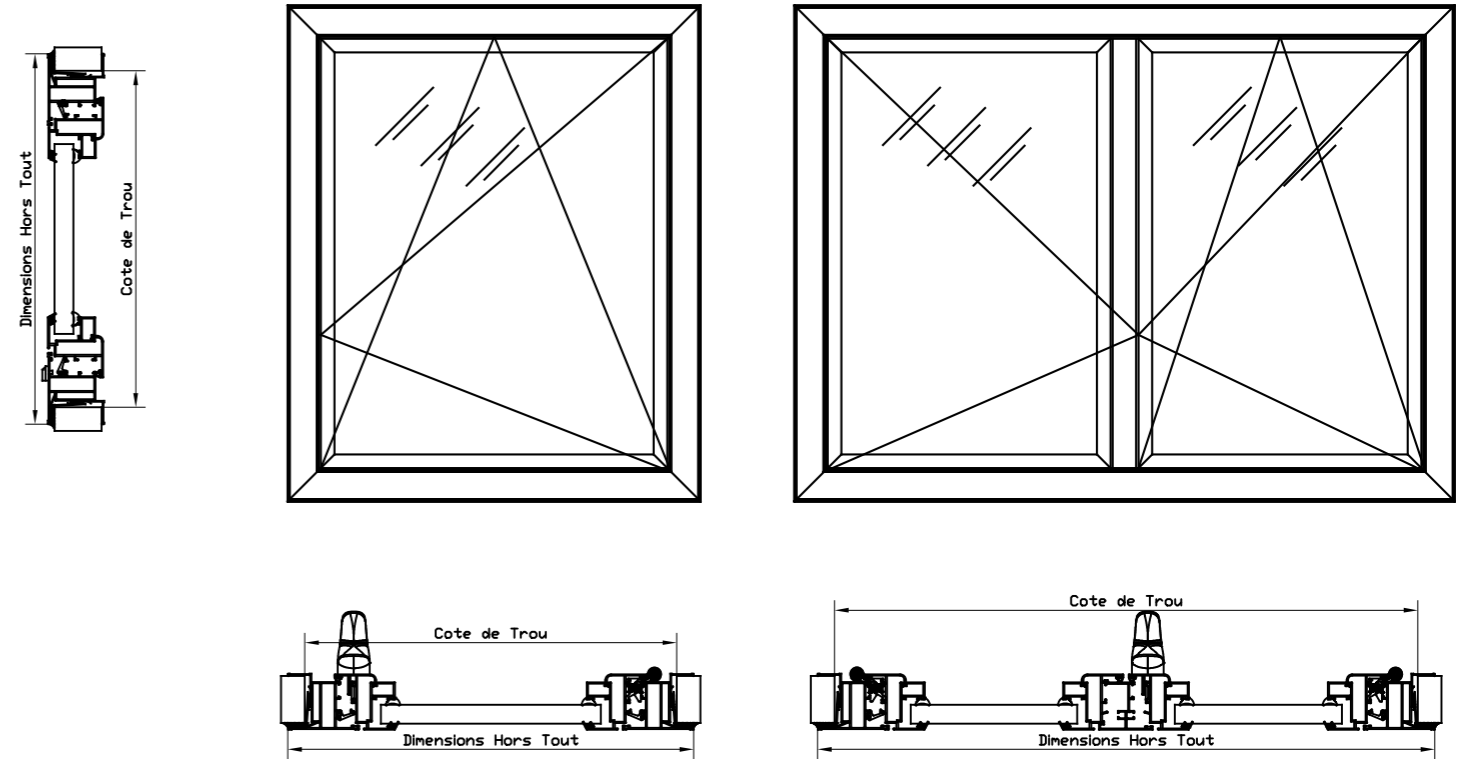

PERFORMANCES

A4 E9A VC3



TYPE DE POSE	DÉCOUPE	HORS TOUT	DOS DE DORMANT
TUNNEL	Largeur Hauteur	DOS DE DORMANT	Largeur - 10 mm Hauteur - 10 mm
APPLIQUE		Largeur + 40 mm Hauteur + 40 mm	
CONTRE CADRE		Largeur + 32 mm Hauteur + 32 mm	Largeur - 18 mm Hauteur - 18 mm

NOS CERTIFICATIONS



FENÊTRE COULISSANTE SANS RUPTURE THERMIQUE



CARACTÉRISTIQUES TECHNIQUES

DIMENSIONS

- Dormant de dimensions minimales 600 x 600 mm
Dormant de dimensions maximales 3600 x 2400 mm
Autre sur consultation
- Paroi de dimensions minimales 30 mm
Paroi de dimensions maximales 277 mm

SOLUTIONS DE MISE EN ŒUVRE

- Pose : Clipsage / Tunnel / Applique
- Pose sur : Panneau isolant / Ossature acier / Cloison sèche / Carreau de plâtre / Mur béton / Mur parpaing / Ossature bois



DORMANT	VITRAGE	FINITIONS
<ul style="list-style-type: none"> • SÉRIE A Profil aluminium de section 56 x 62 mm • SÉRIE B Profil aluminium de section 56 x 62 mm • SÉRIE D Profil aluminium de section 56 x 60 mm 	<ul style="list-style-type: none"> • Double 	<ul style="list-style-type: none"> • RAL 9010 standard • Autres RAL nous consulter

OPTIONS			OPTIONS VITRAGE
<ul style="list-style-type: none"> • Évacuation d'eau • Casquette • Barreaudage • Aérateur 30 ou 45 m³/h 	<ul style="list-style-type: none"> • Aérateur acoustique 30 ou 45 m³/h • Verouillage central • Verouillage à clé 	<ul style="list-style-type: none"> • Limiteur d'ouverture • Film (1 ou 2 faces) 	<ul style="list-style-type: none"> • Simple (Aréna) • Silence • Sécurité • Vitrage spécifique sur demande

PERFORMANCES

A3 E4A VC2



PERMÉABILITÉ À L'AIR



ÉTANCHÉITÉ À L'EAU



RÉSISTANCE AU VENT



VITRAGE ACOUSTIQUE



ANTI EFFRACTION



VITRAGE PARE BALLE

PLANS DE COUPES

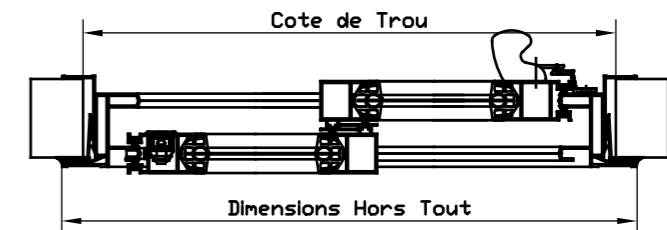
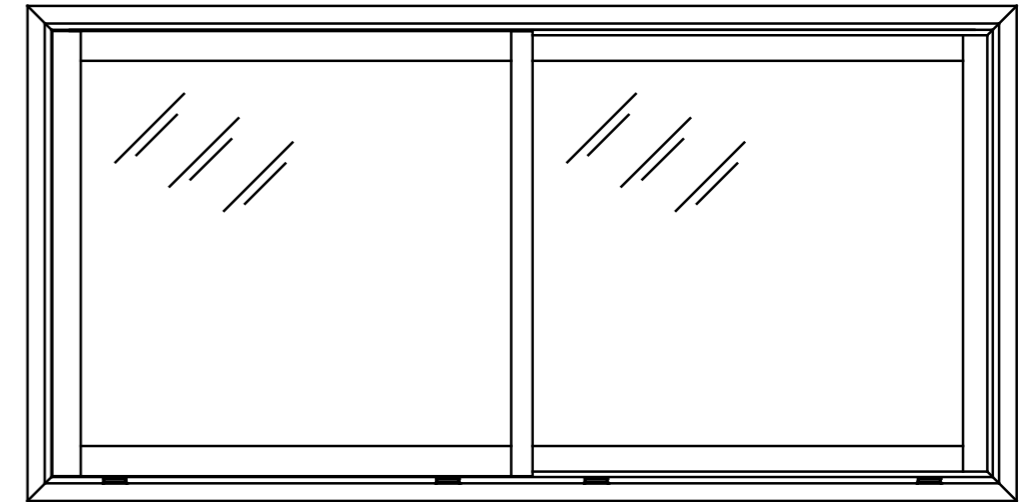
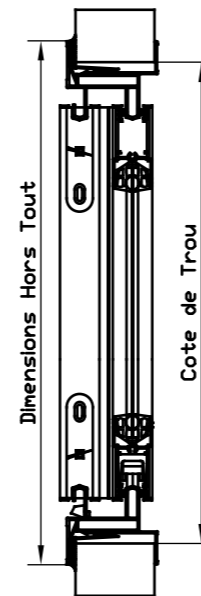

TYPE DE POSE	DÉCOUPE	HORS TOUT	DOS DE DORMANT
TUNNEL	Largeur Hauteur	DOS DE DORMANT	Largeur - 10 mm Hauteur - 10 mm
APPLIQUE		Largeur + 40 mm Hauteur + 40 mm	Largeur - 10 mm Hauteur - 10 mm
CONTRE CADRE		Largeur + 32 mm Hauteur + 32 mm	Largeur - 18 mm Hauteur - 18 mm

* La dimension du clair de vitrage ne prend pas en compte les montants centraux.

NOS CERTIFICATIONS





CARACTÉRISTIQUES TECHNIQUES

DIMENSIONS

- Dormant de dimensions minimales 600 x 600 mm
Dormant de dimensions maximales 1800 x 2400 mm
Autre sur consultation
- Paroi de dimensions minimales 30 mm
Paroi de dimensions maximales 277 mm

SOLUTIONS DE MISE EN ŒUVRE

- Pose : Clipsage / Tunnel / Applique
- Pose sur : Panneau isolant / Ossature acier / Cloison sèche / Carreau de plâtre / Mur béton / Mur parpaing / Ossature bois



PLANS DE COUPES

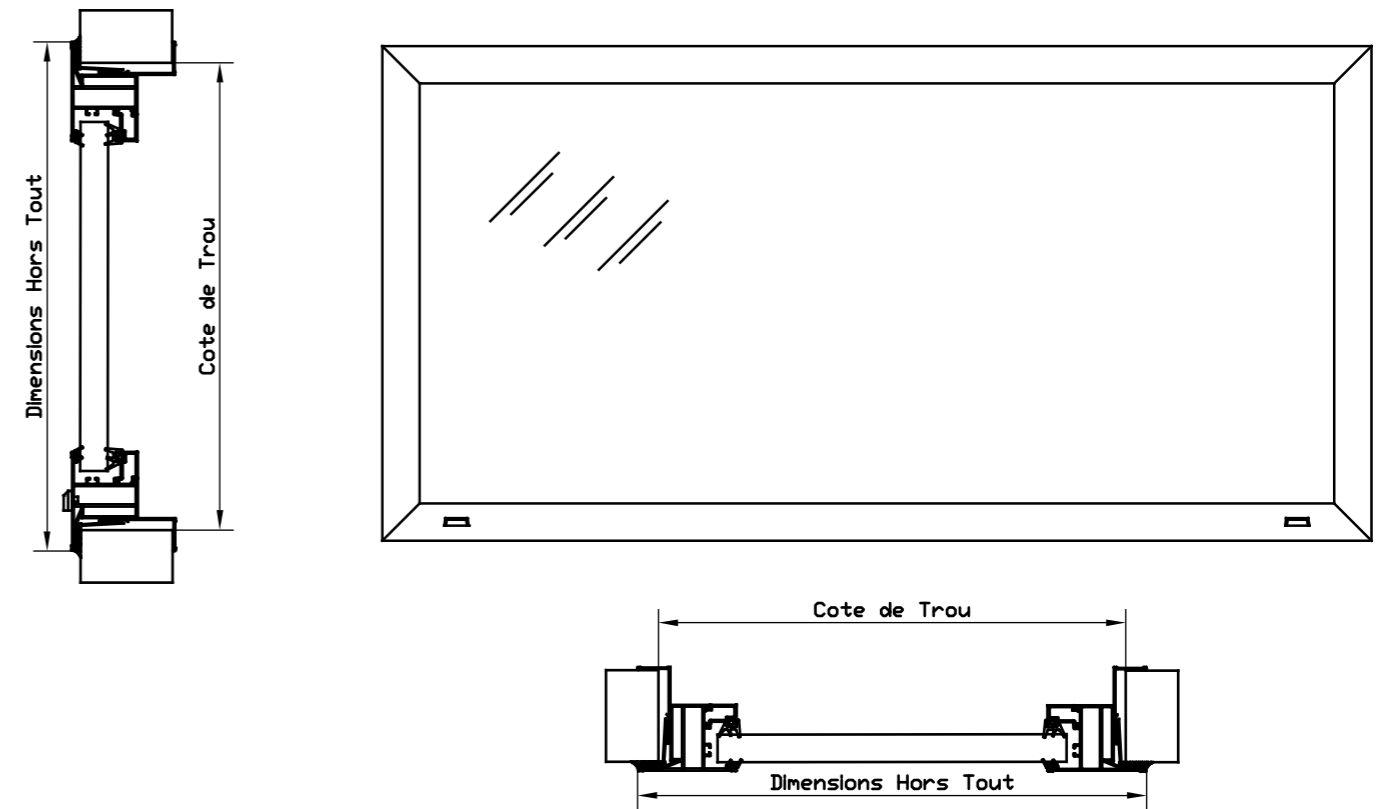

DORMANT	VITRAGE	FINITIONS
<ul style="list-style-type: none"> • SÉRIE A Profil aluminium de section 46 x 71 mm • SÉRIE D Profil aluminium de section 51 x 75 mm 	<ul style="list-style-type: none"> • Double 	<ul style="list-style-type: none"> • RAL 9010 standard • Autres RAL nous consulter

OPTIONS			OPTIONS VITRAGE
<ul style="list-style-type: none"> • Évacuation d'eau • Traverse • Montant • Volet 	<ul style="list-style-type: none"> • Store • Barreaudage (vertical) • Aérateur 30 ou 45 m³/h 	<ul style="list-style-type: none"> • Aérateur acoustique 30 ou 45 m³/h • Film (1 ou 2 faces) 	<ul style="list-style-type: none"> • Simple (Aréna) • Silence • Sécurité • Vitrage spécifique sur demande

PERFORMANCES

A4 E9A VC4



TYPE DE POSE	DÉCOUPE	HORS TOUT	DOS DE DORMANT	CLAIR DE VITRAGE
TUNNEL	Largeur Hauteur	DOS DE DORMANT	Largeur - 10 mm Hauteur - 10 mm	Largeur - 112 mm Hauteur - 112 mm
APPLIQUE		Largeur + 40 mm Hauteur + 40 mm	Largeur - 18 mm Hauteur - 18 mm	Largeur - 120 mm Hauteur - 120 mm
CONTRE CADRE		Largeur + 32 mm Hauteur + 32 mm	Largeur - 18 mm Hauteur - 18 mm	Largeur - 120 mm Hauteur - 120 mm

NOS CERTIFICATIONS





CARACTÉRISTIQUES TECHNIQUES

DIMENSIONS

- Dormant de dimensions minimales 350 x 600 mm
Dormant de dimensions maximales 1800 x 1200 mm
Autre sur consultation
- Paroi de dimensions minimales 30 mm
Paroi de dimensions maximales 277 mm

SOLUTIONS DE MISE EN ŒUVRE

- Pose : Clipsage / Tunnel / Applique
- Pose sur : Panneau isolant / Ossature acier / Cloison sèche / Carreau de plâtre / Mur béton / Mur parpaing / Ossature bois



PLANS DE COUPES

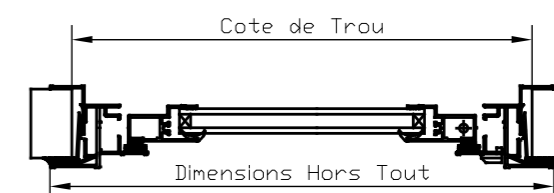
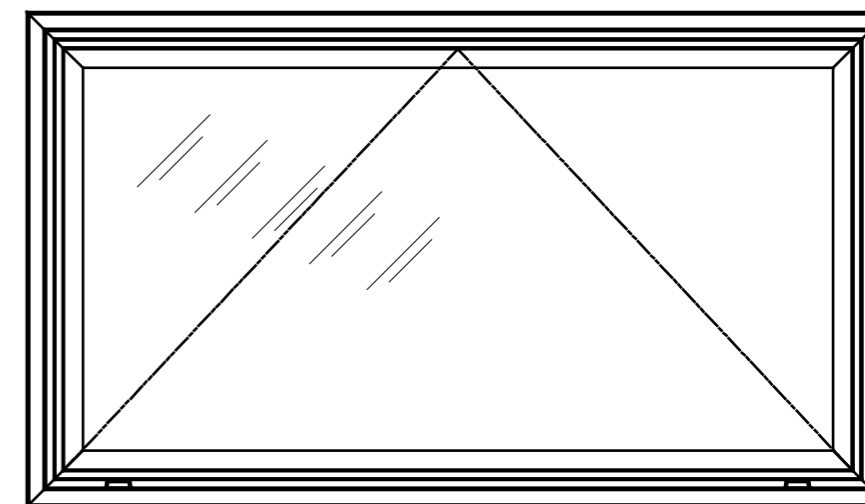
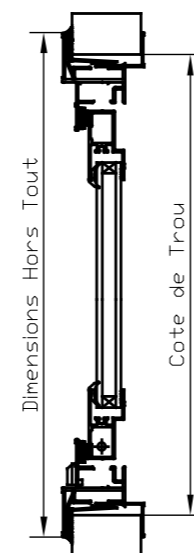

DORMANT	VITRAGE	FINITIONS
<ul style="list-style-type: none"> • Profil aluminium de section 46 x 71 mm 	<ul style="list-style-type: none"> • Double • Ep maxi vitrage : 20 mm 	<ul style="list-style-type: none"> • RAL 9010 standard • Autres RAL nous consulter

OPTIONS		
<ul style="list-style-type: none"> • Évacuation d'eau • Casquette • Jet d'eau • Film (1 ou 2 faces) 	<ul style="list-style-type: none"> • Barreaudage • Aérateur 30 ou 45 m³/h • Aérateur acoustique 30 ou 45 m³/h 	<ul style="list-style-type: none"> • Ferme imposte • Bâton de manœuvre

OPTIONS VITRAGE
<ul style="list-style-type: none"> • Simple (Aréna) • Silence • Sécurité • Vitrage spécifique sur demande

PERFORMANCES

SUR DEMANDE



VITRAGE
ACOUSTIQUE

SUR DEMANDE



ANTI EFFRACTION

SUR DEMANDE



VITRAGE
PARE BALLE

TYPE DE POSE	DÉCOUPE	HORS TOUT	DOS DE DORMANT
TUNNEL	Largeur Hauteur	DOS DE DORMANT	Largeur - 10 mm Hauteur - 10 mm
APPLIQUE		Largeur + 40 mm Hauteur + 40 mm	
CONTRE CADRE		Largeur + 32 mm Hauteur + 32 mm	

NOS CERTIFICATIONS



FENÊTRE À ITALIENNE SANS RUPTURE THERMIQUE



CARACTÉRISTIQUES TECHNIQUES

DIMENSIONS

- Dormant de dimensions minimales 350 x 600 mm
Dormant de dimensions maximales 1700 x 1500 mm
Autre sur consultation
- Paroi de dimensions minimales 30 mm
Paroi de dimensions maximales 277 mm



SOLUTIONS DE MISE EN ŒUVRE

- Pose : Clipsage / Tunnel / Applique
- Pose sur : Panneau isolant / Ossature acier / Cloison sèche / Carreau de plâtre / Mur béton / Mur parpaing / Ossature bois

DORMANT	VITRAGE	FINITIONS
<ul style="list-style-type: none"> • Profil aluminium de section 46 x 71 mm 	<ul style="list-style-type: none"> • Double • Ep maxi vitrage : 20 mm 	<ul style="list-style-type: none"> • RAL 9010 standard • Autres RAL nous consulter

OPTIONS		OPTIONS VITRAGE
<ul style="list-style-type: none"> • Évacuation d'eau • Casquette • Barreaudage • Volet 	<ul style="list-style-type: none"> • Store • Aérateur 30 ou 45 m³/h • Aérateur acoustique 30 ou 45 m³/h 	<ul style="list-style-type: none"> • Film (1 ou 2 faces) • Simple (Aréna) • Silence • Sécurité • Vitrage spécifique sur demande

PLANS DE COUPES

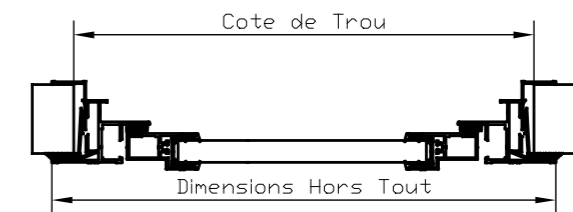
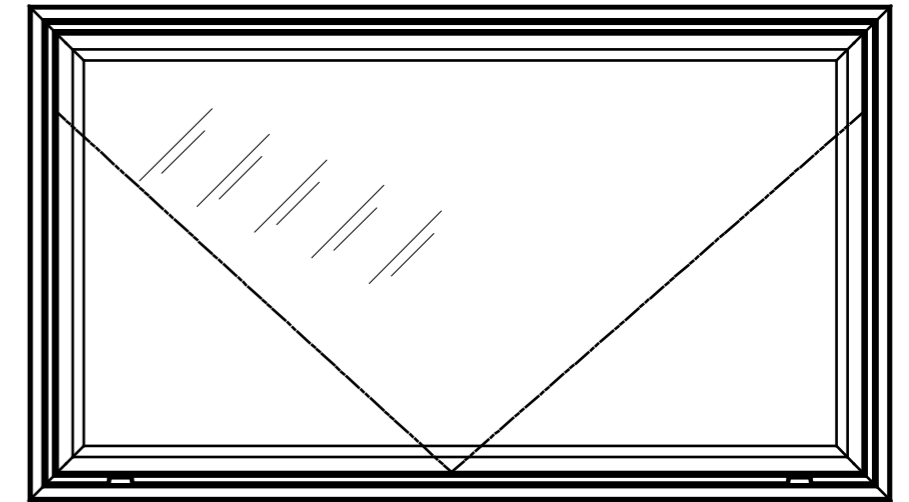
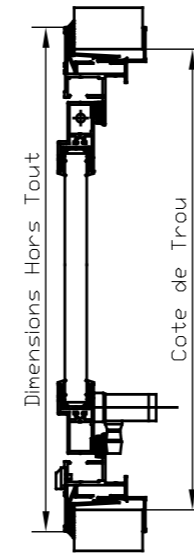

PERFORMANCES

A2 E9A VC2



TYPE DE POSE	DÉCOUPE	HORS TOUT	DOS DE DORMANT
TUNNEL		DOS DE DORMANT	Largeur - 10 mm Hauteur - 10 mm
APPLIQUE	Largeur Hauteur	Largeur + 40 mm Hauteur + 40 mm	Largeur - 10 mm Hauteur - 10 mm
CONTRE CADRE		Largeur + 32 mm Hauteur + 32 mm	Largeur - 18 mm Hauteur - 18 mm

NOS CERTIFICATIONS



FENÊTRE À PROJECTION SANS RUPTURE THERMIQUE



CARACTÉRISTIQUES TECHNIQUES

DIMENSIONS

- Dimensions minimales 350 x 600 mm
Dimensions maximales 1700 x 1500 mm
Autre sur consultation
- Paroi de dimensions minimales 30 mm
Paroi de dimensions maximales 277 mm

SOLUTIONS DE MISE EN ŒUVRE

- Pose : Clipsage / En tunnel / En applique
- Pose sur : Panneau isolant / Ossature acier / Cloison sèche / Carreau de plâtre / Mur béton / Mur parpaing / Ossature bois



PLANS DE COUPES

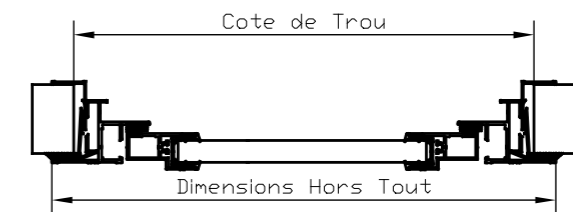
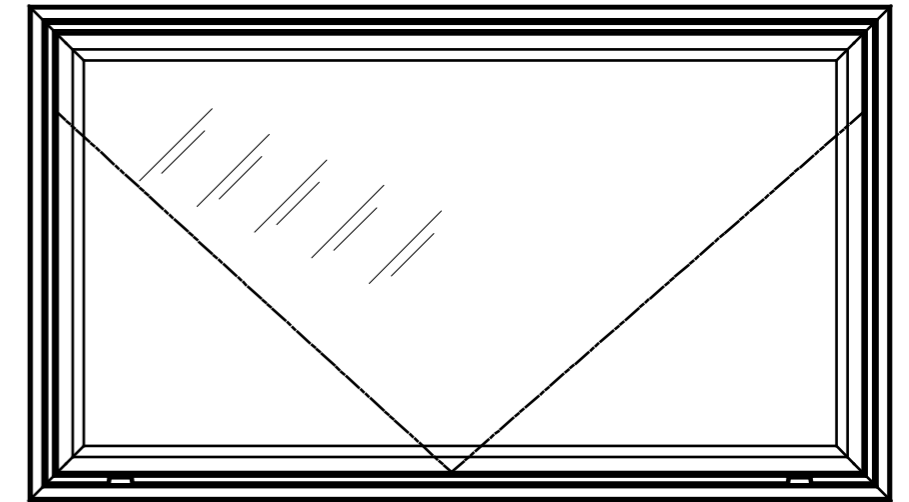
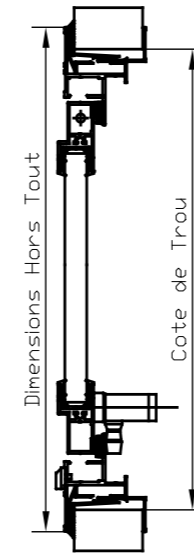

DORMANT	VITRAGE	FINITIONS
<ul style="list-style-type: none"> • Profil aluminium de section 46 x 71 mm 	<ul style="list-style-type: none"> • Simple • Double (Aréna) • Silence • Sécurité • Vitrage spécifique sur demande client • Ep maxi vitrage : 20 mm 	<ul style="list-style-type: none"> • RAL 9010 standard • Autres RAL nous consulter
OPTIONS		
<ul style="list-style-type: none"> • Évacuation d'eau • Casquette • Barreaudage 	<ul style="list-style-type: none"> • Aérateur 30 ou 45 m³/h • Aérateur acoustique 30 ou 45 m³/h 	<ul style="list-style-type: none"> • Store • Volet • Film (1 ou 2 faces)

PERFORMANCES

A2 E9A VC2



PERMÉABILITÉ À L'AIR



ÉTANCHÉITE À L'EAU



RÉSISTANCE AU VENT



VITRAGE ACOUSTIQUE



ANTI EFFRACTION



VITRAGE PARE BALLE

TYPE DE POSE	DÉCOUPE	HORS TOUT	DOS DE DORMANT
TUNNEL		DOS DE DORMANT	
APPLIQUE	Largeur Hauteur	Largeur + 40 mm Hauteur + 40 mm	Largeur - 10 mm Hauteur - 10 mm
CONTRE CADRE		Largeur + 32 mm Hauteur + 32 mm	Largeur - 18 mm Hauteur - 18 mm

NOS CERTIFICATIONS





CARACTÉRISTIQUES TECHNIQUES

DIMENSIONS

- Dormant de dimensions minimales 800 x 1000 mm
Dormant de dimensions maximales 2200 x 1500 mm
Autre sur consultation
- Paroi de dimensions minimales 30 mm
Paroi de dimensions maximales 277 mm

SOLUTIONS DE MISE EN ŒUVRE

- Pose : Clipsage / Tunnel / Applique
- Pose sur : Panneau isolant / Ossature acier / Cloison sèche / Carreau de plâtre / Mur béton / Mur parpaing / Ossature bois



DORMANT	FINITIONS
<ul style="list-style-type: none"> • Profil aluminium de section 57 x 72 mm • Panneaux • Poignée de manœuvre • Verrins 	<ul style="list-style-type: none"> • RAL 9010 standard • Autres RAL nous consulter
OPTIONS	
<ul style="list-style-type: none"> • Évacuation d'eau • Casquette 	<ul style="list-style-type: none"> • Poignée de tirage • Serrure à clé

PLANS DE COUPES

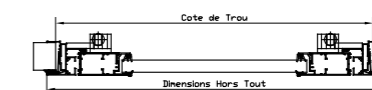
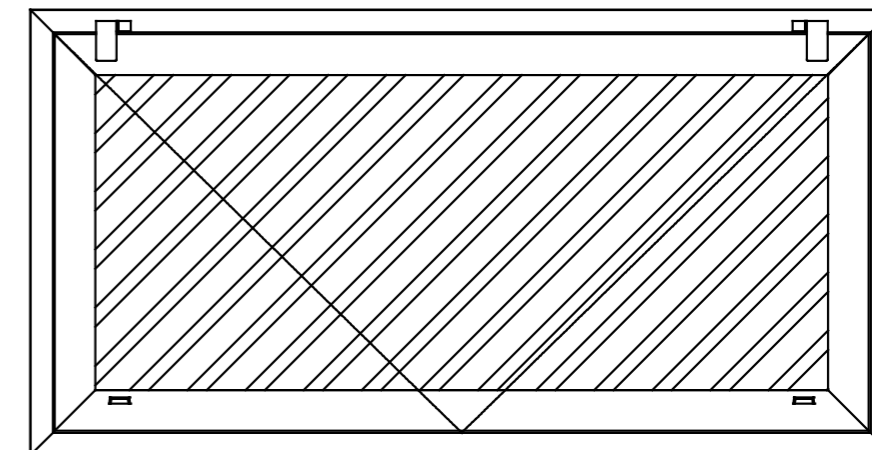
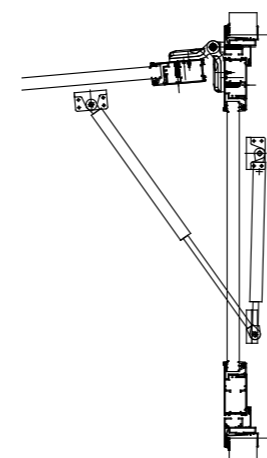

TYPE DE POSE	DÉCOUPE	HORS TOUT	DOS DE DORMANT
TUNNEL	Largeur Hauteur	DOS DE DORMANT	Largeur - 10 mm Hauteur - 10 mm
APPLIQUE		Largeur + 40 mm Hauteur + 40 mm	
CONTRE CADRE		Largeur + 32 mm Hauteur + 32 mm	

PERFORMANCES

A2 E9A VC2



PERMÉABILITÉ À L'AIR



ÉTANCHÉITE À L'EAU



RÉSISTANCE AU VENT

NOS CERTIFICATIONS





CARACTÉRISTIQUES TECHNIQUES

DIMENSIONS

- **1VT** : Dormant de dimensions minimales 600 x 680 mm
Dormant de dimensions maximales 1200 x 2100 mm
- **2VT** : Dormant de dimensions minimales 1200 x 680 mm
Dormant de dimensions maximales 2400 x 2100 mm
- Paroi de dimensions minimales 50 mm
Paroi de dimensions maximales 302 mm



SOLUTIONS DE MISE EN ŒUVRE

- Pose : Clipsage / Tunnel / Applique
- Pose sur : Panneau isolant / Ossature acier / Cloison sèche / Carreau de plâtre / Mur béton / Mur parpaing / Ossature bois

DORMANT	VITRAGE	FINITIONS
<ul style="list-style-type: none"> • Profil aluminium de section 75 x 110 mm 	<ul style="list-style-type: none"> • Faible émissivité • Double 	<ul style="list-style-type: none"> • RAL 9010 standard • Autres RAL nous consulter

OPTIONS		
<ul style="list-style-type: none"> • Évacuation d'eau • Casquette • Barreaudage (vertical / horizontal) 	<ul style="list-style-type: none"> • Film (1 ou 2 faces) • Aérateur 30 ou 45 m³/h • Aérateur acoustique 30 ou 45 m³/h 	<ul style="list-style-type: none"> • Poignée à clé • Limiteur d'ouverture • Volet • Store

OPTIONS VITRAGE
<ul style="list-style-type: none"> • Aréna • Silence • Sécurité • Vitrage spécifique sur demande

PLANS DE COUPES

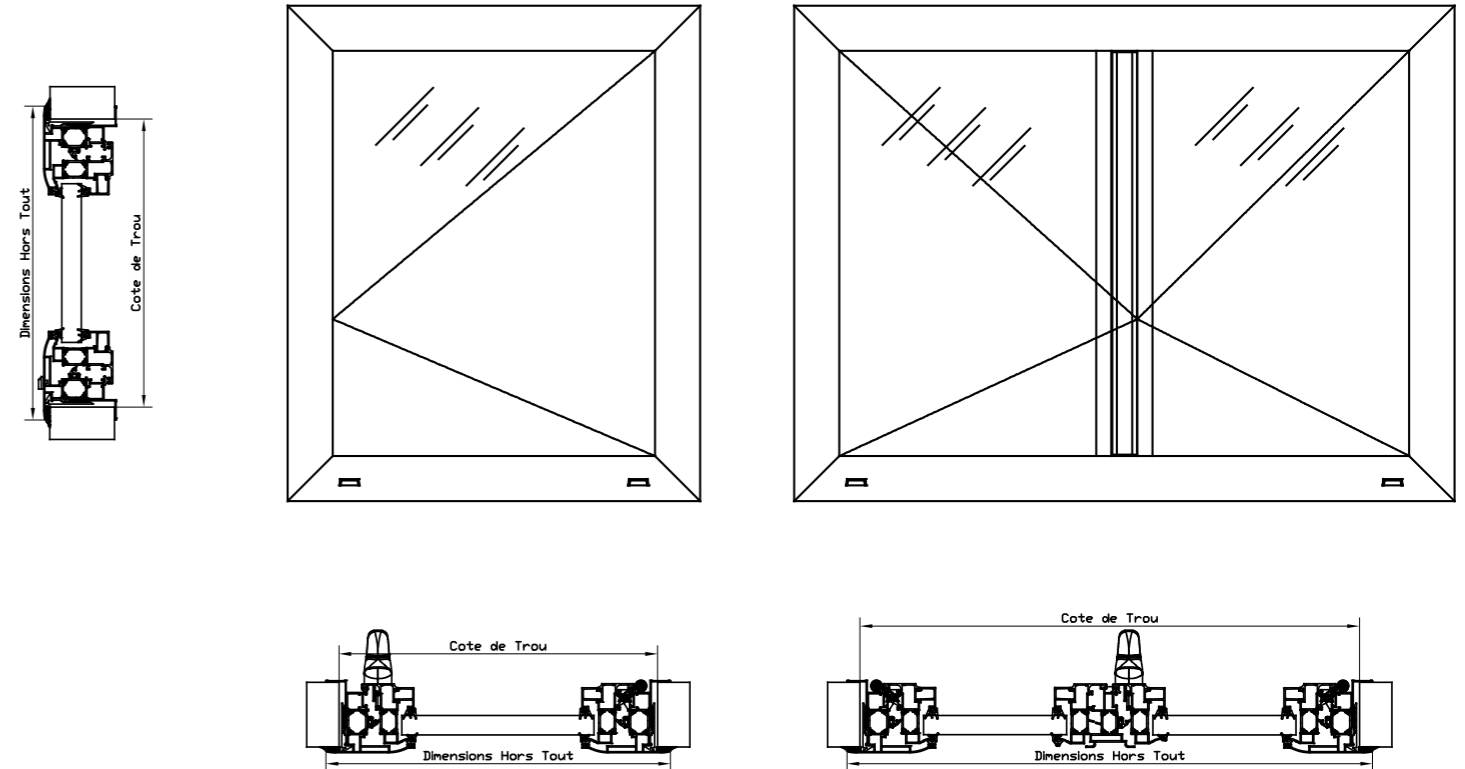

PERFORMANCES

A3 E8A VC4



ISOLATION THERMIQUE



PERMÉABILITE À L'AIR



ÉTANCHÉITE À L'EAU



RÉSISTANCE AU VENT



VITRAGE ACOUSTIQUE



ANTI EFFRACTION



VITRAGE PARE BALLE

TYPE DE POSE	DÉCOUPE	HORS TOUT	DOS DE DORMANT
TUNNEL		DOS DE DORMANT	Largeur - 10 mm Hauteur - 10 mm
APPLIQUE	Largeur Hauteur	Largeur + 40 mm Hauteur + 40 mm	Largeur - 10 mm Hauteur - 10 mm
CONTRE CADRE		Largeur + 32 mm Hauteur + 32 mm	Largeur - 18 mm Hauteur - 18 mm

NOS CERTIFICATIONS



FENÊTRE OSCILLO-BATTANTE RUPTURE THERMIQUE



CARACTÉRISTIQUES TECHNIQUES

DIMENSIONS

- **1VT** : Dormant de dimensions minimales 600 x 700 mm
Dormant de dimensions maximales 1200 x 2100 mm
- **2VT** : Dormant de dimensions minimales 1200 x 680 mm
Dormant de dimensions maximales 2400 x 2100 mm
- Paroi de dimensions minimales 50 mm
Paroi de dimensions maximales 302 mm

SOLUTIONS DE MISE EN ŒUVRE

- Pose : Clipsage / Tunnel / Applique
- Pose sur : Panneau isolant / Ossature acier / Cloison sèche / Carreau de plâtre / Mur béton / Mur parpaing / Ossature bois



PLANS DE COUPES

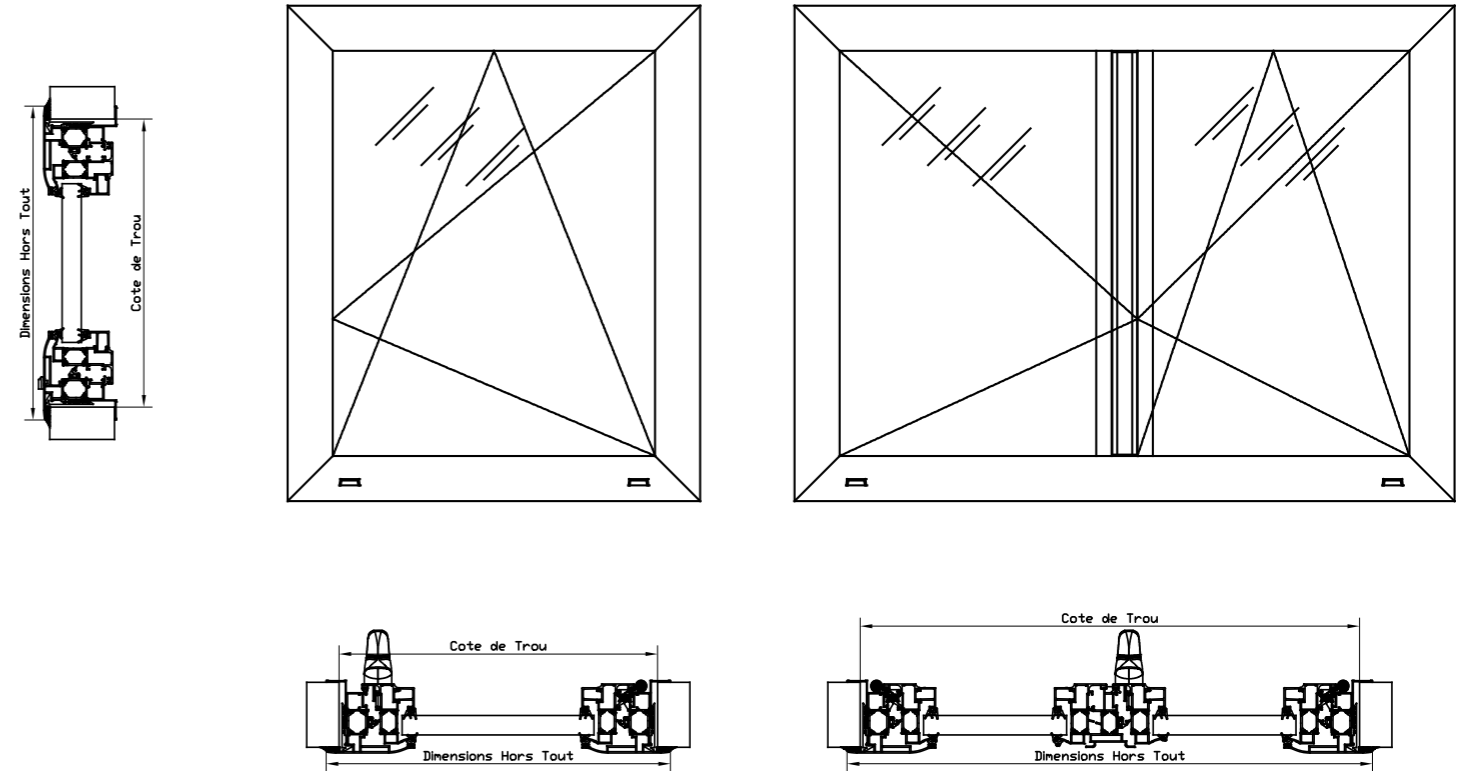

DORMANT	VITRAGE	FINITIONS
<ul style="list-style-type: none"> • Profil aluminium de section 75 x 110 mm 	<ul style="list-style-type: none"> • Faible émissivité • Double 	<ul style="list-style-type: none"> • RAL 9010 standard • Autres RAL nous consulter

OPTIONS		
<ul style="list-style-type: none"> • Évacuation d'eau • Aérateur 30 ou 45 m³/h • Aérateur acoustique 30 ou 45 m³/h 	<ul style="list-style-type: none"> • Film (1 ou 2 faces) • Casquette • Barreaudage (vertical / horizontal) 	<ul style="list-style-type: none"> • Poignée à clé • Limiteur d'ouverture • Volet • Store

OPTIONS VITRAGE
<ul style="list-style-type: none"> • Aréna • Silence • Sécurité • Vitrage spécifique sur demande

PERFORMANCES

A3 E8A VC4



ISOLATION THERMIQUE



PERMÉABILITÉ À L'AIR



ÉTANCHÉITE À L'EAU



RÉSISTANCE AU VENT



VITRAGE ACOUSTIQUE



ANTI EFFRACTION



VITRAGE PARE BALLE

TYPE DE POSE	DÉCOUPE	HORS TOUT	DOS DE DORMANT
TUNNEL		DOS DE DORMANT	
APPLIQUE	Largeur Hauteur	Largeur + 40 mm Hauteur + 40 mm	Largeur - 10 mm Hauteur - 10 mm
CONTRE CADRE		Largeur + 32 mm Hauteur + 32 mm	Largeur - 18 mm Hauteur - 18 mm

NOS CERTIFICATIONS





CARACTÉRISTIQUES TECHNIQUES

DIMENSIONS

- Dormant de dimensions minimales 700 x 600 mm
Dormant de dimensions maximales 3600 x 2400 mm
- Paroi de dimensions minimales 47 mm
Paroi de dimensions maximales 302 mm



SOLUTIONS DE MISE EN ŒUVRE

- Pose : Clipsage / Tunnel / Applique
- Pose sur : Panneau isolant / Ossature acier / Cloison sèche / Carreau de plâtre / Mur béton / Mur parpaing / Ossature bois

DORMANT	VITRAGE	FINITIONS
<ul style="list-style-type: none"> • Profil aluminium de section 86 x 81 mm 	<ul style="list-style-type: none"> • Faible émissivité • Double • Ep vitrage : 28 mm 	<ul style="list-style-type: none"> • RAL 9010 standard • Autres RAL nous consulter

OPTIONS		
<ul style="list-style-type: none"> • Évacuation d'eau • Casquette • Barreaudage (vertical / horizontal) • Film (1 ou 2 faces) 	<ul style="list-style-type: none"> • Aérateur 30 ou 45 m³/h • Aérateur acoustique 30 ou 45 m³/h • Verrouillage central • Verrouillage à clé 	<ul style="list-style-type: none"> • Limiteur d'ouverture • Coulissant à relevage • Volet • Store

OPTIONS VITRAGE
<ul style="list-style-type: none"> • Aréna • Silence • Sécurité • Vitrage spécifique sur demande

PERFORMANCES

A3 E8A VC3



ISOLATION THERMIQUE



PERMÉABILITÉ À L'AIR



ÉTANCHÉITE À L'EAU



RÉSISTANCE AU VENT



VITRAGE ACOUSTIQUE



ANTI EFFRACTION



VITRAGE PARE BALLE

PLANS DE COUPES

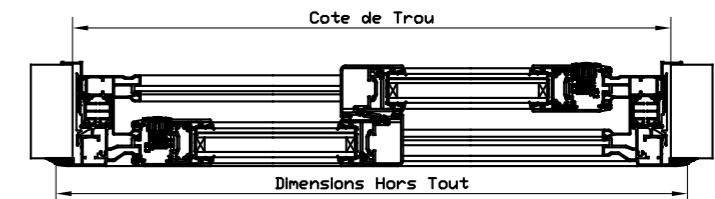
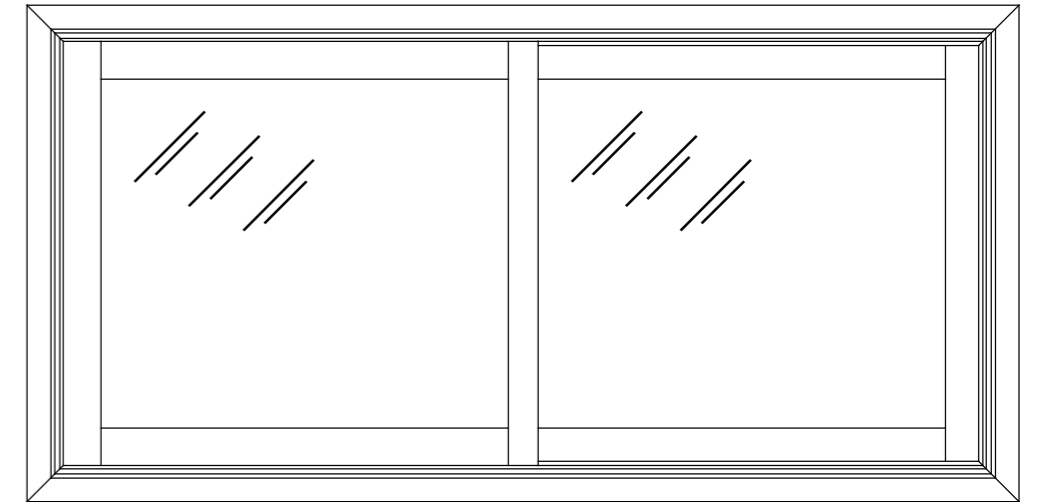
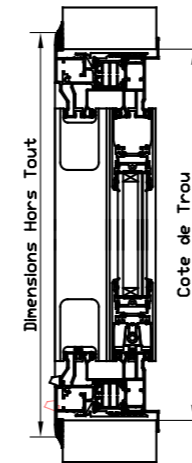

TYPE DE POSE	DÉCOUPE	HORS TOUT	DOS DE DORMANT
TUNNEL	Largeur Hauteur	DOS DE DORMANT	Largeur - 10 mm Hauteur - 10 mm
APPLIQUE		Largeur + 30 mm Hauteur + 30 mm	
CONTRE CADRE		Largeur + 32 mm Hauteur + 32 mm	

NOS CERTIFICATIONS





CARACTÉRISTIQUES TECHNIQUES

DIMENSIONS

- Dormant de dimensions minimales 400 x 600 mm
Dormant de dimensions maximales 1800 x 2400 mm
- Paroi de dimensions minimales 50 mm
Paroi de dimensions maximales 302 mm

SOLUTIONS DE MISE EN ŒUVRE

- Pose : Clipsage / Tunnel / Applique
- Pose sur : Panneau isolant / Ossature acier / Cloison sèche / Carreau de plâtre / Mur béton / Mur parpaing / Ossature bois



PLANS DE COUPES

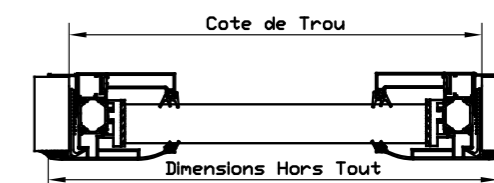
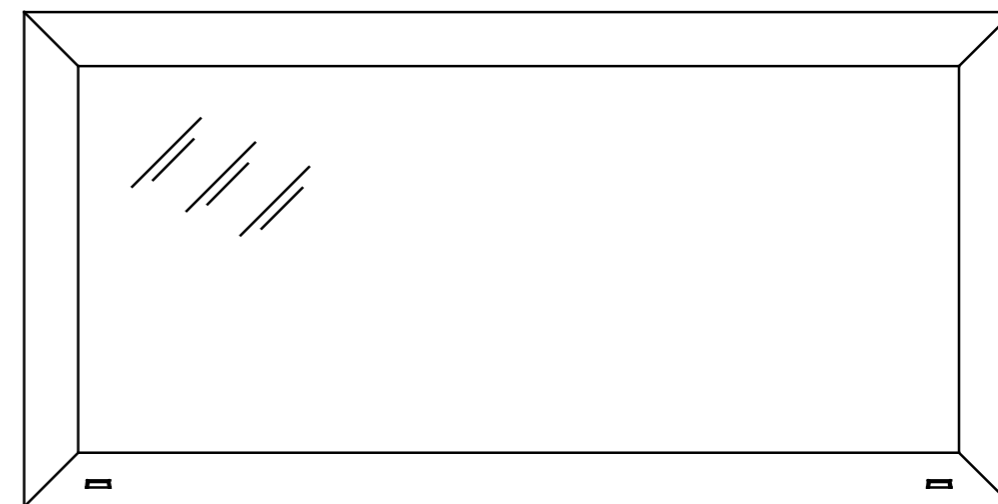
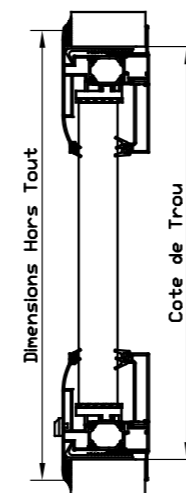

DORMANT	VITRAGE	FINITIONS
<ul style="list-style-type: none"> • Profil aluminium de section 75 x 110 mm 	<ul style="list-style-type: none"> • Faible émissivité • Double • Ep vitrage : 24 ou 34 mm 	<ul style="list-style-type: none"> • RAL 9010 standard • Autres RAL nous consulter

OPTIONS		
<ul style="list-style-type: none"> • Évacuation d'eau • Traverse • Montant • Volet 	<ul style="list-style-type: none"> • Store • Casquette • Barreaudage (vertical / horizontal) 	<ul style="list-style-type: none"> • Film (1 ou 2 faces) • Aérateur 30 ou 45 m³/h • Aérateur acoustique 30 ou 45 m³/h

OPTIONS VITRAGE
<ul style="list-style-type: none"> • Aréna • Silence • Sécurité • Vitrage spécifique sur demande

PERFORMANCES

A4 E750 VC4



ISOLATION THERMIQUE



PERMÉABILITE À L'AIR



ÉTANCHÉITE À L'EAU



RÉSISTANCE AU VENT



VITRAGE ACOUSTIQUE



ANTI EFFRACTION



VITRAGE PARE BALLE

TYPE DE POSE	DÉCOUPE	HORS TOUT	DOS DE DORMANT	CLAIR DE VITRAGE
TUNNEL	Largeur Hauteur	DOS DE DORMANT	Largeur - 10 mm	Largeur - 180 mm
APPLIQUE		Largeur + 40 mm Hauteur + 40 mm	Hauteur - 10 mm	Hauteur - 180 mm
CONTRE CADRE		Largeur + 32 mm Hauteur + 32 mm	Largeur - 18 mm Hauteur - 18 mm	Largeur - 188 mm Hauteur - 188 mm

NOS CERTIFICATIONS





CARACTÉRISTIQUES TECHNIQUES

DIMENSIONS

- Dormant de dimensions minimales 480 x 680 mm
Dormant de dimensions maximales 1800 x 1200 mm
- Paroi de dimensions minimales 50 mm
Paroi de dimensions maximales 302 mm

SOLUTIONS DE MISE EN ŒUVRE

- Pose : Clipsage / Tunnel / Applique
- Pose sur : Panneau isolant / Ossature acier / Cloison sèche / Carreau de plâtre / Mur béton / Mur parpaing / Ossature bois



DORMANT	VITRAGE	FINITIONS
<ul style="list-style-type: none"> • Profil aluminium de section 75 x 110 mm 	<ul style="list-style-type: none"> • Faible émissivité • Double 	<ul style="list-style-type: none"> • RAL 9010 standard • Autres RAL nous consulter

OPTIONS		
<ul style="list-style-type: none"> • Évacuation d'eau • Casquette • Barreaudage (vertical / horizontal) • Volet 	<ul style="list-style-type: none"> • Store • Aérateur 30 ou 45 m³/h • Aérateur acoustique 30 ou 45 m³/h • Film (1 ou 2 faces) 	<ul style="list-style-type: none"> • Ferme imposte • Bâton de manœuvre

OPTIONS VITRAGE
<ul style="list-style-type: none"> • Aréna • Silence • Sécurité • Vitrage spécifique sur demande

PLANS DE COUPES

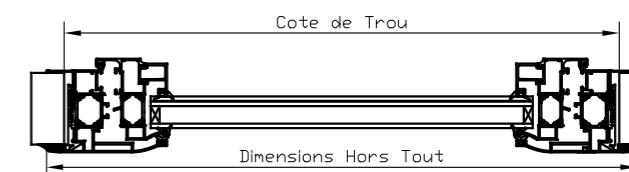
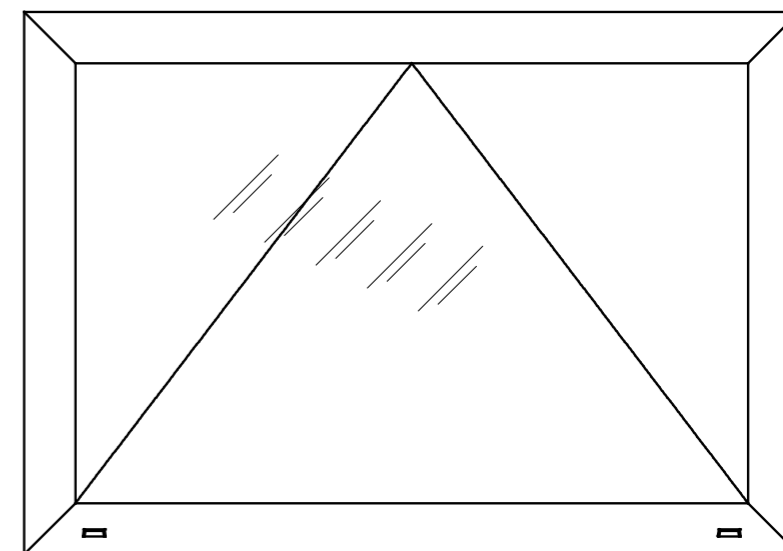
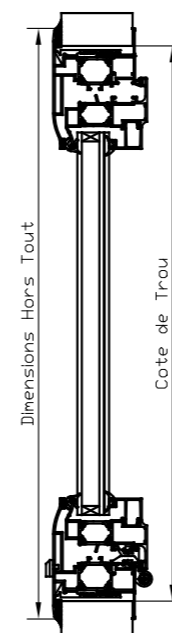

PERFORMANCES

A4 E750 VC4



ISOLATION THERMIQUE



PERMÉABILITÉ À L'AIR



ÉTANCHÉITÉ À L'EAU



RÉSISTANCE AU VENT



VITRAGE ACOUSTIQUE



ANTI EFFRACTION



VITRAGE PARE BALLE

TYPE DE POSE	DÉCOUPE	HORS TOUT	DOS DE DORMANT
TUNNEL	Largeur Hauteur	DOS DE DORMANT	Largeur - 10 mm Hauteur - 10 mm
APPLIQUE		Largeur + 40 mm Hauteur + 40 mm	
CONTRE CADRE		Largeur + 32 mm Hauteur + 32 mm	Largeur - 18 mm Hauteur - 18 mm

NOS CERTIFICATIONS





CARACTÉRISTIQUES TECHNIQUES

DIMENSIONS SIMPLE VITRAGE

- 1VT : Dormant de dimensions minimales 500 x 600 mm
Dormant de dimensions maximales 1400 x 2500 mm
Paroi béton dimensions minimales de 120 mm

SOLUTIONS DE MISE EN ŒUVRE

- Pose : Tunnel, applique intérieure, applique extérieure
- Pose à définir en fonction du degré feu



CADRE	VITRAGE	FINITIONS
<ul style="list-style-type: none"> • 1 profil aluminium de section 27 x 81 mm • Joint intumescent autoadhésif en fond de feuillure 	<ul style="list-style-type: none"> • EW30 Simple ou double vitrage • Maintien et étanchéité vitrages par des clips et des contre-clips complétés par un double parclose 	<ul style="list-style-type: none"> • Tous les RAL nous consulter

PLANS DE COUPES

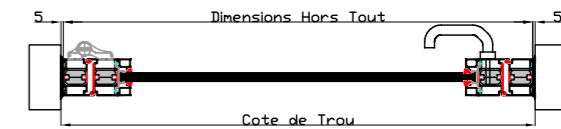
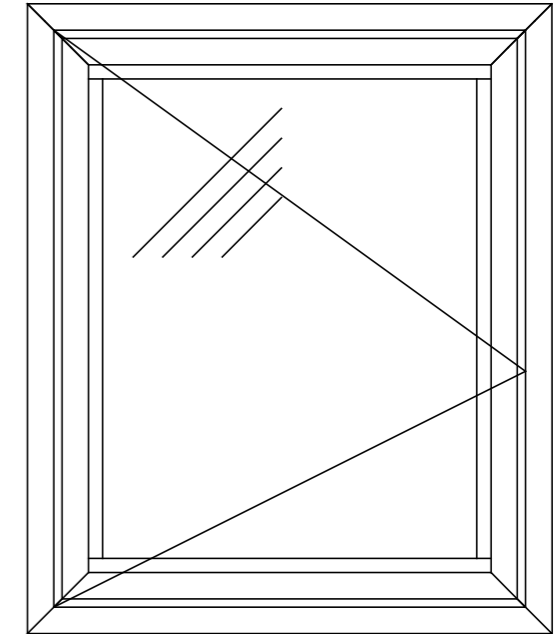

PERFORMANCES

PERFORMANCES PV EW30 • Classification aux chocs : selon vitrage • Transmission lumineuse : selon vitrage • Amortissement acoustique du vitrage : selon vitrage • Coefficient Ug : selon vitrage • Poids vitrages : selon vitrage



PARE-FLAMME



VITRAGE ACOUSTIQUE



ISOLATION THERMIQUE



VITRAGE ANTI EFFRACTION

TYPE DE POSE	DÉCOUPE	HORS TOUT	DOS DE DORMANT	PASSAGE LIBRE 1 VT
TUNNEL	Largeur Hauteur	DOS DE DORMANT	Largeur - 20 mm Hauteur - 10 mm	Largeur - 200 mm Hauteur - 122 mm

NOS CERTIFICATIONS





CARACTÉRISTIQUES TECHNIQUES

DIMENSIONS SIMPLE VITRAGE

- 1VT : Dormant de dimensions minimales 500 x 600 mm
Dormant de dimensions maximales 1400 x 2500 mm
Paroi béton dimensions minimales de 120 mm

SOLUTIONS DE MISE EN ŒUVRE

- Pose : Tunnel, applique intérieure, applique extérieure
- Pose à définir en fonction du degré feu



CADRE	VITRAGE	FINITIONS
<ul style="list-style-type: none"> • 1 profil aluminium de section 27 x 81 mm • Joint intumescent autoadhésif en fond de feuillure 	<ul style="list-style-type: none"> • EI30 Simple ou double vitrage • Maintien et étanchéité vitrages par des clips et des contre-clips complétés par un double parclose 	<ul style="list-style-type: none"> • Tous les RAL nous consulter

PLANS DE COUPES

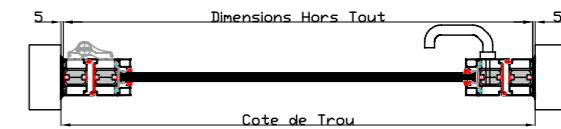
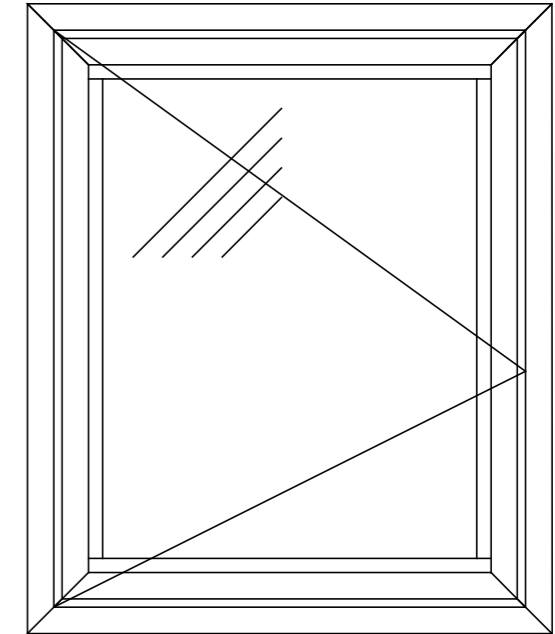

PERFORMANCES

PERFORMANCES PV EI30 • Classification aux chocs : selon vitrage • Transmission lumineuse : selon vitrage • Amortissement acoustique du vitrage : selon vitrage • Coefficient Ug : selon vitrage • Poids vitrages : selon vitrage



COUPE-FEU



VITRAGE ACOUSTIQUE



ISOLATION THERMIQUE



VITRAGE ANTI EFFRACTION

SUR DEMANDE

TYPE DE POSE	DÉCOUPE	HORS TOUT	DOS DE DORMANT	PASSAGE LIBRE 1 VT
TUNNEL	Largeur Hauteur	DOS DE DORMANT	Largeur - 20 mm Hauteur - 10 mm	Largeur - 200 mm Hauteur - 122 mm

NOS CERTIFICATIONS





CARACTÉRISTIQUES TECHNIQUES

DIMENSIONS SIMPLE VITRAGE

- 1VT : Dormant de dimensions minimales 500 x 600 mm
Dormant de dimensions maximales 1400 x 2500 mm
Paroi béton dimensions minimales de 120 mm

SOLUTIONS DE MISE EN ŒUVRE

- Pose : Tunnel, applique intérieure, applique extérieure
- Pose à définir en fonction du degré feu



CADRE	VITRAGE	FINITIONS
<ul style="list-style-type: none"> • 1 profil aluminium de section 27 x 81 mm • Joint intumescent autoadhésif en fond de feuillure 	<ul style="list-style-type: none"> • EI60 Simple ou double vitrage • Maintien et étanchéité vitrages par des clips et des contre-clips complétés par un double parclose 	<ul style="list-style-type: none"> • Tous les RAL nous consulter

PLANS DE COUPES

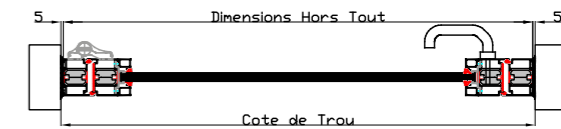
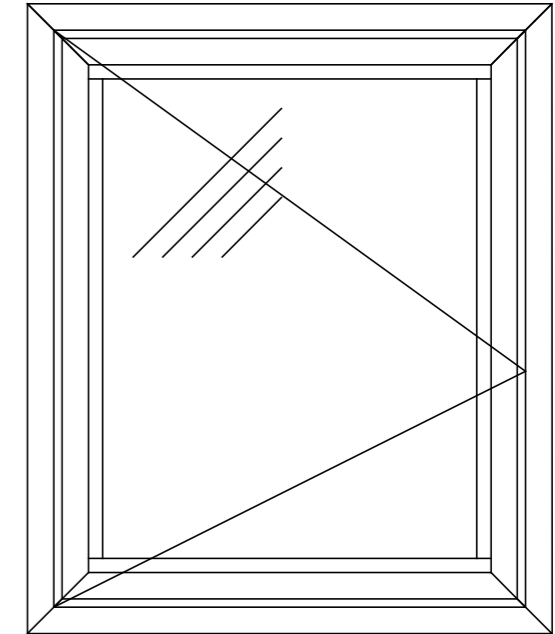

PERFORMANCES

PERFORMANCES PV EI60 • Classification aux chocs : selon vitrage • Transmission lumineuse : selon vitrage • Amortissement acoustique du vitrage : selon vitrage • Coefficient Ug : selon vitrage • Poids vitrages : selon vitrage



COUPE-FEU



VITRAGE ACOUSTIQUE



ISOLATION THERMIQUE



VITRAGE ANTI EFFRACTION

SUR DEMANDE

TYPE DE POSE	DÉCOUPE	HORS TOUT	DOS DE DORMANT	PASSAGE LIBRE 1 VT
TUNNEL	Largeur Hauteur	DOS DE DORMANT	Largeur - 20 mm Hauteur - 10 mm	Largeur - 200 mm Hauteur - 122 mm

NOS CERTIFICATIONS





CHÂSSIS



CARACTÉRISTIQUES TECHNIQUES

DIMENSIONS

- Dormant de dimensions minimales 600 x 600 mm
Dormant de dimensions maximales 1800 x 2400 mm
Autre sur consultation
- Paroi de dimensions minimales 30 mm
Paroi de dimensions maximales 277 mm

SOLUTIONS DE MISE EN ŒUVRE

- Pose : Clipsage / Tunnel / Applique
- Pose sur : Panneau isolant / Ossature acier / Cloison sèche / Carreau de plâtre / Mur béton / Mur parpaing / Ossature bois



CADRE	VITRAGE	FINITIONS
<ul style="list-style-type: none"> • SÉRIE D • Profil aluminium de section 51 x 75 mm 	<ul style="list-style-type: none"> • Double 	<ul style="list-style-type: none"> • RAL 9010 standard • Autres RAL nous consulter

OPTIONS	
<ul style="list-style-type: none"> • Traverse • Montant 	<ul style="list-style-type: none"> • Film (1 ou 2 faces) • Store vénitien

OPTIONS VITRAGE	
<ul style="list-style-type: none"> • Aréna • Silence 	<ul style="list-style-type: none"> • Sécurité • Vitrage spécifique sur demande

PERFORMANCES

A4 E9A VC4



PERMÉABILITÉ
À L'AIR



ÉTANCHÉITE
À L'EAU



RÉSISTANCE
AU VENT



VITRAGE
ACOUSTIQUE



ANTI EFFRACTION



VITRAGE
PARE BALLE

PLANS DE COUPES

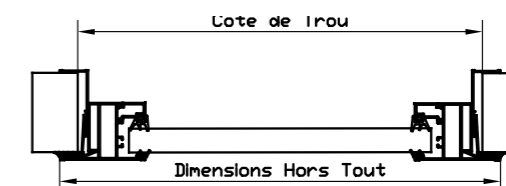
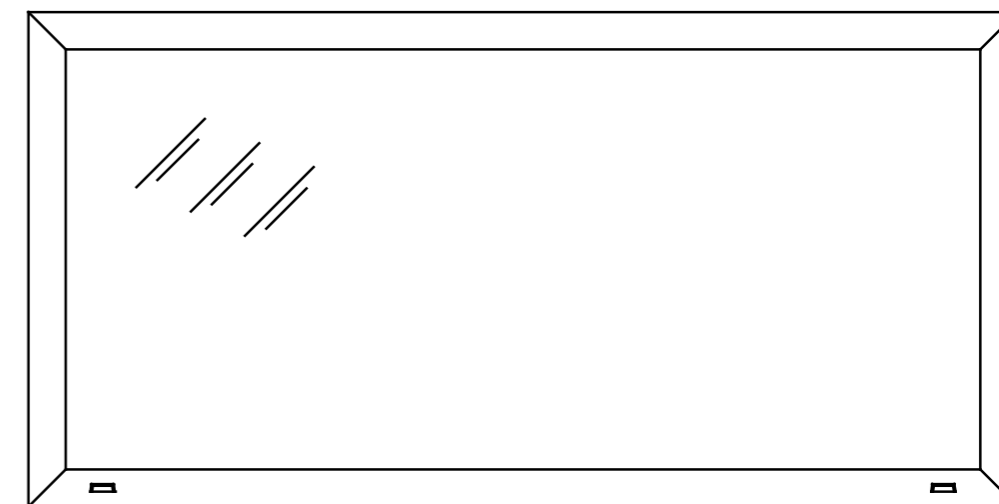
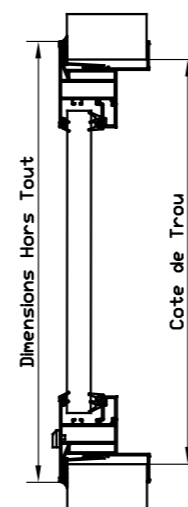

TYPE DE POSE	DÉCOUPE	HORS TOUT	DOS DE DORMANT	CLAIR DE VITRAGE
TUNNEL		DOS DE DORMANT		
APPLIQUE	Largeur Hauteur	Largeur + 40 mm Hauteur + 40 mm	Largeur - 10 mm Hauteur - 10 mm	Largeur - 112 mm Hauteur - 112 mm
CONTRE CADRE		Largeur + 32 mm Hauteur + 32 mm	Largeur - 18 mm Hauteur - 18 mm	Largeur - 120 mm Hauteur - 120 mm

NOS CERTIFICATIONS





CARACTÉRISTIQUES TECHNIQUES

DIMENSIONS

- Dormant de dimensions minimales 400 x 600 mm
Dormant de dimensions maximales 1800 x 2000 mm
Autre sur consultation
- Paroi de dimensions minimales 50 mm
Paroi de dimensions maximales 302 mm

SOLUTIONS DE MISE EN ŒUVRE

- Pose : Clipsage / Tunnel
- Pose sur : Panneau isolant / Ossature acier / Cloison sèche / Carreau de plâtre / Mur béton / Mur parpaing / Ossature bois



CADRE	VITRAGE	FINITIONS
<ul style="list-style-type: none"> • Profil aluminium de section 62 x 74 mm 	<ul style="list-style-type: none"> • Double 	<ul style="list-style-type: none"> • RAL 9010 standard • Autres RAL nous consulter

OPTIONS		
<ul style="list-style-type: none"> • Traverse • Montant 	<ul style="list-style-type: none"> • Capotage Inox (1 face) • Film (1 ou 2 faces) 	<ul style="list-style-type: none"> • Store

OPTIONS VITRAGE	
<ul style="list-style-type: none"> • Aréna • Silence 	<ul style="list-style-type: none"> • Sécurité • Vitrage spécifique sur demande

PLANS DE COUPES

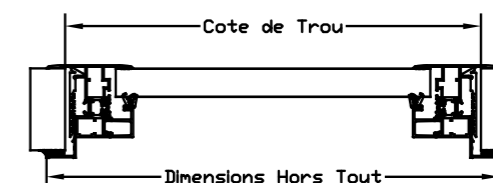
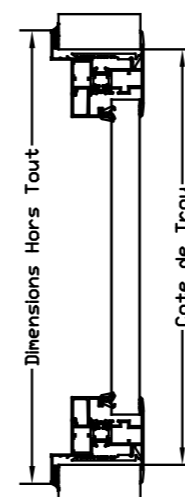

PERFORMANCES

SUR DEMANDE



VITRAGE
ACOUSTIQUE

SUR DEMANDE



ANTI EFFRACTION

SUR DEMANDE



VITRAGE
PARE BALLE

TYPE DE POSE	DÉCOUPE	HORS TOUT	DOS DE DORMANT	CLAIR DE VITRAGE
TUNNEL	Largeur Hauteur	DOS DE DORMANT	Largeur - 10 mm Hauteur - 10 mm	Largeur - 110 mm Hauteur - 110 mm
CONTRE CADRE		Largeur + 32 mm Hauteur + 32 mm	Largeur - 18 mm Hauteur - 18 mm	Largeur - 118 mm Hauteur - 118 mm

NOS CERTIFICATIONS





CARACTÉRISTIQUES TECHNIQUES



DIMENSIONS

- Dimensions minimales 600 x 600 mm
Dimensions maximales 1000 x 2500 mm
- Paroi de dimensions minimales 40 mm
Paroi de dimensions maximales 300 mm
- Surface maximale du vitrage 2,5 m²
dans le cas contraire nécessaire d'ajouter un meneau de jonction

SOLUTIONS DE MISE EN ŒUVRE

- Pose en fin de chantier à clipser
- Pose : Panneau Isolant / Cloison sèche / Carreau de plâtre / Mur béton / Mur parpaing / Ossature bois
- Pas de pose en extérieur, intérieur uniquement
- Coupure thermique liaison Komacel

CADRE	VITRAGE	FINITIONS
<ul style="list-style-type: none"> • Profil aluminium de section 24 x 68 mm 	<ul style="list-style-type: none"> • 2 Vitrages de 6 mm d'un poids de 2 x 15 Kg/m² • Glaçage avec pareclose et joint néoprène (intérieur) • Adhésif en mousse de PVC haute densité (résistance de -40 à +70°C) (côté extérieur) 	<ul style="list-style-type: none"> • RAL 9010 Standard • Autres RAL nous consulter • Possibilité de bicoloration

OPTIONS		
<ul style="list-style-type: none"> • 1 simple vitrage + 1 double vitrage • Silence • Sécurité • Vitrage spécifique sur demande client 	<ul style="list-style-type: none"> • Capotage Inox (1 ou 2 faces) • Film (1 ou 2 faces) 	<ul style="list-style-type: none"> • Store vénitien à lames orientables par bouton moleté (épaisseur de paroi mini de 50 mm) • Store électrique (orientable et relevable)

PLANS DE COUPES

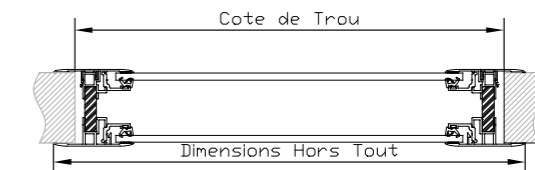
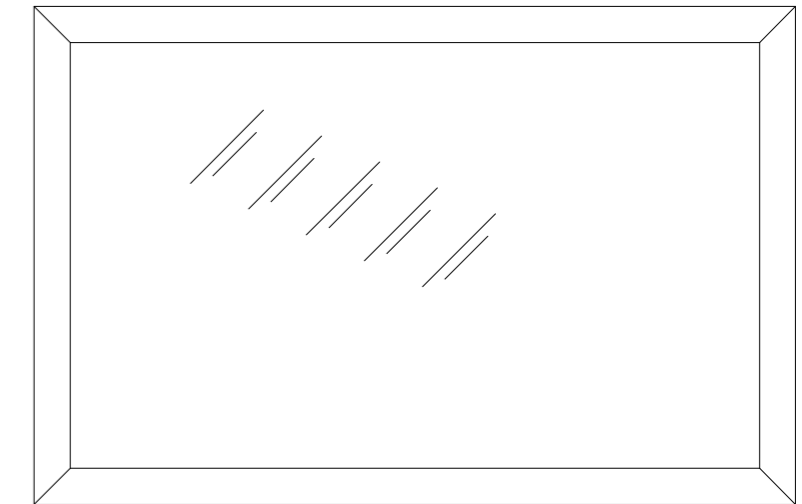
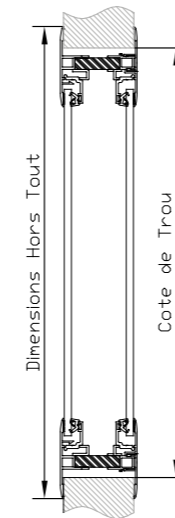

TYPE DE POSE	DÉCOUPE	HORS TOUT	DOS DE DORMANT	CLAIR DE VITRAGE
À CLIPSER	Largeur Hauteur	Largeur + 36 mm Hauteur + 36 mm	Largeur - 10 mm Hauteur - 10 mm	Largeur - 100 mm Hauteur - 100 mm

PERFORMANCES

 ISOLATION THERMIQUE	<div style="background-color: #f00; color: white; padding: 2px; font-size: 8px;">SUR DEMANDE</div> VITRAGE ACOUSTIQUE	<div style="background-color: #f00; color: white; padding: 2px; font-size: 8px;">SUR DEMANDE</div> ANTI EFFRACTION	<div style="background-color: #f00; color: white; padding: 2px; font-size: 8px;">SUR DEMANDE</div> VITRAGE PARE BALLE
-------------------------	--	---	--

NOS CERTIFICATIONS





CARACTÉRISTIQUES TECHNIQUES

DIMENSIONS

- Dormant de dimensions minimales 600 x 600 mm
Dormant de dimensions maximales selon type de vitrage
- Paroi dimensions minimales de 100 mm

SOLUTIONS DE MISE EN ŒUVRE

- Pose : Tunnel
- Pose sur : Cloison sèche EI60 / Mur béton / Mur parpaing



PLANS DE COUPES

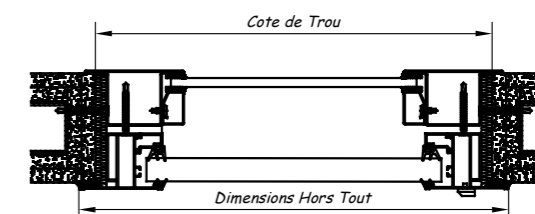
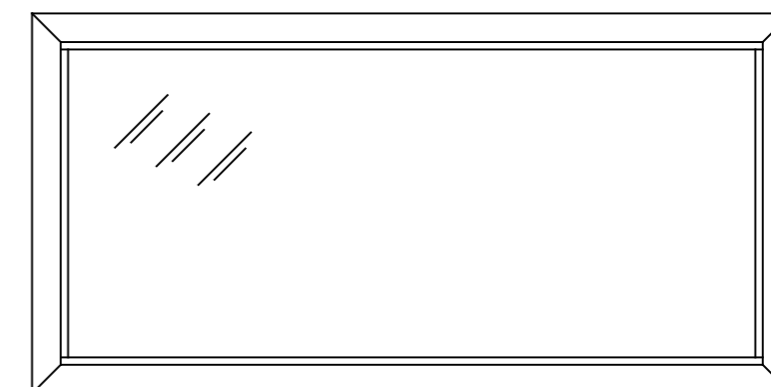
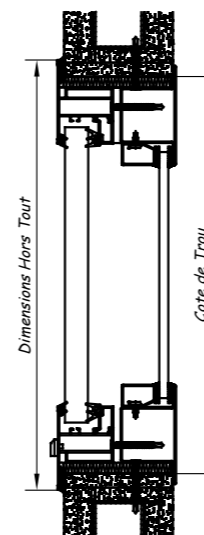

CADRE	VITRAGE	FINITIONS
<ul style="list-style-type: none"> • 1 profil aluminium de section 51 x 75 mm et 1 profil acier de 50 x 70 mm • Joint intumescent autoadhésif en fond de feuillure et des profilés 	<ul style="list-style-type: none"> • EW30 simple ou double vitrage • Maintien et étanchéité vitrages par des clips et des contre-clips complétés par un double parclosage 	<ul style="list-style-type: none"> • RAL 9010 standard • Autres RAL nous consulter

PERFORMANCES

PV EW 30 (sur demande) • Classification aux chocs : selon vitrage • Transmission lumineuse : selon vitrage
Amortissement acoustique du vitrage : selon vitrage • Coefficient Ug : selon vitrage • Poids vitrages : selon vitrage



PARE-FLAMME

TYPE DE POSE	DÉCOUPE	HORS TOUT	DOS DE DORMANT	CLAIR DE VITRAGE
APPLIQUE À VISSER	Largeur Hauteur	Largeur + 40 mm Hauteur + 40 mm	Largeur - 10 mm Hauteur - 10 mm	Largeur - 112 mm Hauteur - 112 mm

NOS CERTIFICATIONS





CARACTÉRISTIQUES TECHNIQUES

DIMENSIONS

- Dormant de dimensions minimales 600 x 600 mm
Dormant de dimensions maximales selon type de vitrage
- Paroi dimensions minimales de 120 mm

SOLUTIONS DE MISE EN ŒUVRE

- Pose : Tunnel
- Pose sur : Cloison sèche EI60 / Mur béton / Mur parpaing



PLANS DE COUPES

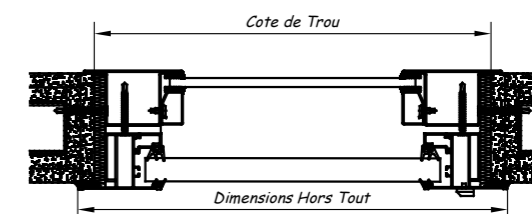
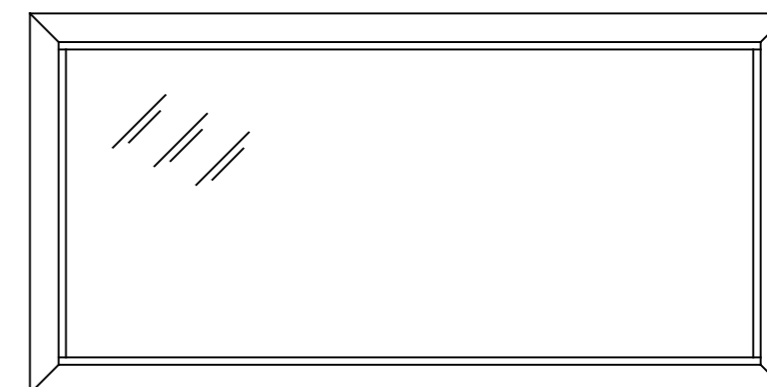
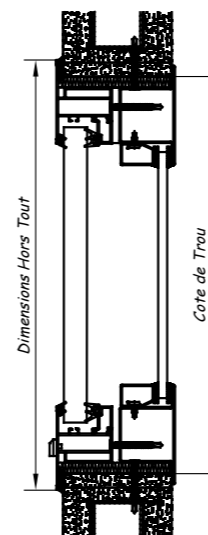

CADRE	VITRAGE	FINITIONS
<ul style="list-style-type: none"> • 1 profil aluminium de section 51 x 75 mm et 1 profil acier de 65 x 70 mm • Joint intumescent autoadhésif en fond de feuillure 	<ul style="list-style-type: none"> • EI30 simple ou double vitrage • Maintien et étanchéité vitrages par des clips et des contre-clips complétés par un double parclosage 	<ul style="list-style-type: none"> • RAL 9010 Standard • Autres RAL nous consulter

PERFORMANCES

PV EI 30 (sur demande) • Classification aux chocs : selon vitrage • Transmission lumineuse : selon vitrage
Amortissement acoustique du vitrage : selon vitrage • Coefficient Ug : selon vitrage • Poids vitrages : selon vitrage



COUPE FEU

TYPE DE POSE	DÉCOUPE	HORS TOUT	DOS DE DORMANT	CLAIR DE VITRAGE
APPLIQUE À VISSER	Largeur Hauteur	Largeur + 40 mm Hauteur + 40 mm	Largeur - 10 mm Hauteur - 10 mm	Largeur - 112 mm Hauteur - 112 mm

NOS CERTIFICATIONS





CARACTÉRISTIQUES TECHNIQUES

DIMENSIONS

- Dormant de dimensions minimales 600 x 600 mm
Dormant de dimensions maximales selon type de vitrage
- Paroi dimensions minimales de 120 mm

SOLUTIONS DE MISE EN ŒUVRE

- Pose : Tunnel
- Pose sur : Cloison sèche EI90 / Mur béton / Mur parpaing



CADRE	VITRAGE	FINITIONS
<ul style="list-style-type: none"> • 1 profil aluminium de section 51 x 75 mm et 1 profil acier de 65 x 70 mm • Joint intumescent autoadhésif en fond de feuillure 	<ul style="list-style-type: none"> • EI60 simple ou double vitrage • Maintien et étanchéité vitrages par des clips et des contre-clips complétés par un double parclosage 	<ul style="list-style-type: none"> • RAL 9010 standard • Autres RAL nous consulter

PLANS DE COUPES

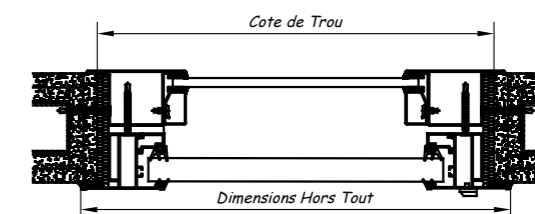
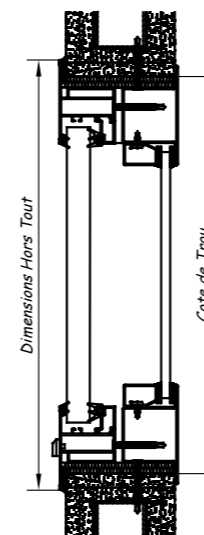

PERFORMANCES

PV EI 60 (sur demande) • Classification aux chocs : selon vitrage • Transmission lumineuse : selon vitrage
Amortissement acoustique du vitrage : selon vitrage • Coefficient Ug : selon vitrage • Poids vitrages : selon vitrage



COUPE FEU

TYPE DE POSE	DÉCOUPE	HORS TOUT	DOS DE DORMANT	CLAIR DE VITRAGE
APPLIQUE À VISSER	Largeur Hauteur	Largeur + 40 mm Hauteur + 40 mm	Largeur - 10 mm Hauteur - 10 mm	Largeur - 112 mm Hauteur - 112 mm

NOS CERTIFICATIONS





CARACTÉRISTIQUES TECHNIQUES



DIMENSIONS SIMPLE VITRAGE

- Dormant de dimensions minimales 400 x 400 mm
- Dormant de dimensions maximales 1600 x 2880 mm
- Autres dimensions ou ensemble composé sur consultation

SOLUTIONS DE MISE EN ŒUVRE

- Pose : Tunnel
- Pose sur : Béton, Cloison légère EI60, Cloison vitrée suivant le PV EW30 EFR-15-003983/18/3

CADRE	VITRAGE	FINITIONS
<ul style="list-style-type: none"> • Profil aluminium de section 33 x 78 assemblé en coupe de 45° et équerres sertie • Joint intumescent autoadhésif de 22 x 1,8 mm en fond de feuillure des profilés 	<ul style="list-style-type: none"> • Vitrage simple ou double vitrage • Maintien et étanchéité vitrages par des clips et des contre-clips complétés par un double parclosage 	<ul style="list-style-type: none"> • RAL 9010 standard • Autres RAL nous consulter

PLANS DE COUPES

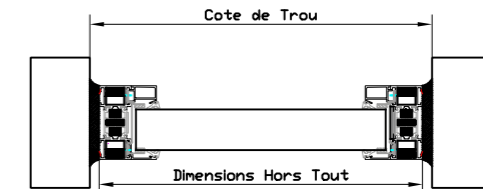
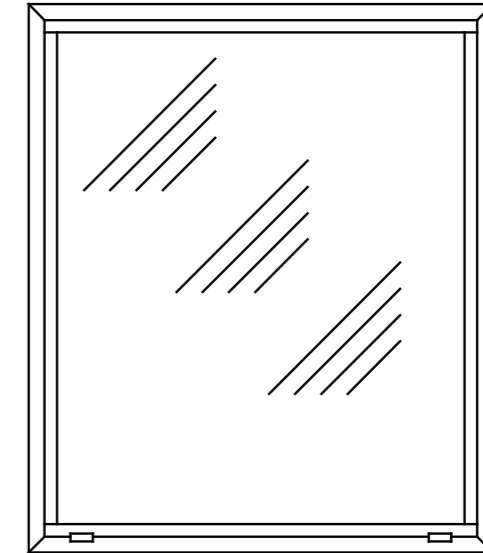
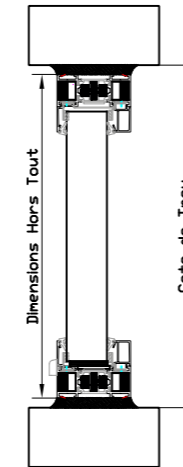

PERFORMANCES

PV EW30 n° EFR-15-003983/18/3 • Classification aux chocs : SV 1B1 DV NC • Transmission lumineuse : SV 85% DV 66% • Amortissement acoustique du vitrage • SV (C;CTR) : 37 dB (-1;-2) • DV (C;CTR) : 40 dB (-1;-3) • Coefficient Ug : SV 5,1W/m²K DV 1,1Wm²K • Poids vitrages : SV 29,5 kg m² DV 49,5 kg m²



PARE-FLAMME



VITRAGE
ACOUSTIQUE

SUR DEMANDE



ISOLATION
THERMIQUE

TYPE DE POSE	DÉCOUPE	HORS TOUT	DOS DE DORMANT	CLAIR DE VITRAGE
TUNEL	Largeur Hauteur	DOS DORMANT	Largeur - 10 mm Hauteur - 10 mm	Largeur - 116 mm Hauteur - 116 mm

NOS CERTIFICATIONS





CARACTÉRISTIQUES TECHNIQUES



DIMENSIONS SIMPLE VITRAGE

- Dormant de dimensions minimales 400 x 400 mm
- Dormant de dimensions maximales 1545 x 2875 mm
- Double vitrage, autres dimensions ou ensemble composé sur consultation

SOLUTIONS DE MISE EN ŒUVRE

- Pose : Tunnel
- Pose sur : Béton / Cloison légère EI60 / Cloison vitrée suivant le PV EI30 EFR-15-003983

CADRE	VITRAGE	FINITIONS
<ul style="list-style-type: none"> • Profil aluminium de section 34 x 78 assemblé en coupe de 45° et équerres sertie • Joint intumescent autoadhésif de 22 x 1,8 mm en fond de feuillure des profilés 	<ul style="list-style-type: none"> • Vitrage simple ou double vitrage • Maintien et étanchéité vitrages par des clips et des contre-clips complétés par un double parclosage 	<ul style="list-style-type: none"> • RAL 9010 Standard • Autres RAL nous consulter

PERFORMANCES

PV EI30 n° EFR-003983 • Classification aux chocs : SV 1B1 DV 1B1 •
Transmission lumineuse : SV 81% DV 71% • Amortissement acoustique du vitrage • SV (C;CTR) : 39 dB (-1;-2) •
DV (C;CTR) : 42 dB (-2;-3) • Coefficient Ug : SV 4,8W/m²K DV 2,6Wm²K • Poids vitrages : SV 39 kg m² DV 60 kg m²



COUPE FEU



VITRAGE
ACOUSTIQUE

SUR DEMANDE



ISOLATION
THERMIQUE

PLANS DE COUPES

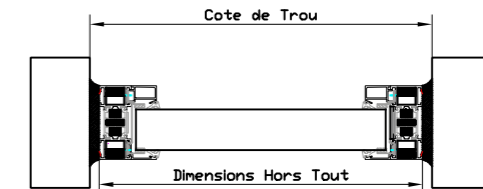
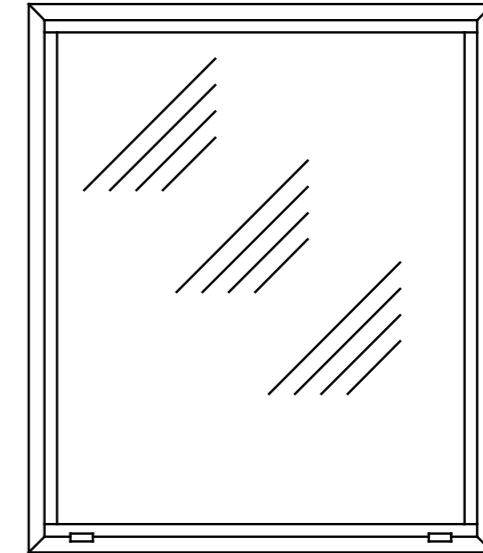
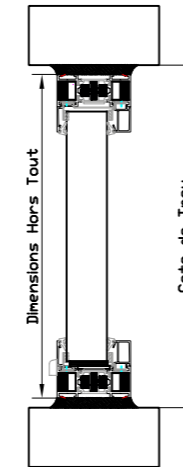

TYPE DE POSE	DÉCOUPE	HORS TOUT	DOS DE DORMANT	CLAIR DE VITRAGE
TUNEL	Largeur Hauteur	DOS DORMANT	Largeur - 10 mm Hauteur - 10 mm	Largeur - 116 mm Hauteur - 116 mm

NOS CERTIFICATIONS





CARACTÉRISTIQUES TECHNIQUES

DIMENSIONS SIMPLE VITRAGE

- Dormant de dimensions minimales 400 x 400 mm
- Dormant de dimensions maximales 1545 x 2875 mm
- Double vitrage, autres dimensions ou ensemble composé sur consultation

SOLUTIONS DE MISE EN ŒUVRE

- Pose : Tunnel
- Pose sur : Béton / Cloison vitrée suivant le PV EI60 n° EFR-001317



CADRE	VITRAGE	FINITIONS
<ul style="list-style-type: none"> • Profil aluminium de section 56 x 78 assemblé en coupe de 45° et équerres sertie • Joint intumescent autoadhésif de 22 x 1,8 mm en fond de feuillure des profilés 	<ul style="list-style-type: none"> • Vitrage simple ou double vitrage EI30 • Maintien et étanchéité vitrages par des clips et des contre-clips complétés par un double parclosage 	<ul style="list-style-type: none"> • RAL 9010 standard • Autres RAL nous consulter

PERFORMANCES

PV EI60 n° EFR-001317 • Classification aux chocs : SV 1B1 DV 1B1 • Transmission lumineuse : SV 73% DV 67% • Amortissement acoustique du vitrage • SV (C;CTR) : 41 dB (-2;-3) • DV (C;CTR) : 43 dB (-2;-3) • Coefficient Ug : SV 4,3W/m²K DV 1,3Wm²K • Poids vitrages : SV 53,5kg m² DV 75 kg m²



COUPE FEU



VITRAGE ACOUSTIQUE

SUR DEMANDE



ISOLATION THERMIQUE

PLANS DE COUPES

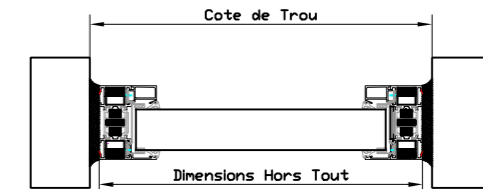
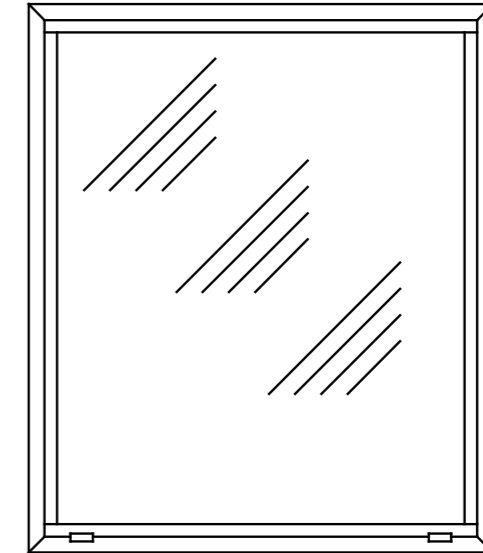
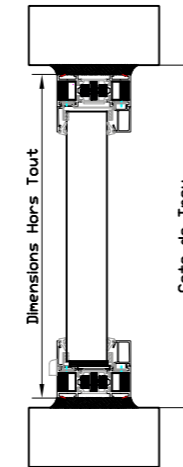

TYPE DE POSE	DÉCOUPE	HORS TOUT	DOS DE DORMANT	CLAIR DE VITRAGE
TUNEL	Largeur Hauteur	DOS DORMANT	Largeur - 10 mm Hauteur - 10 mm	Largeur - 116 mm Hauteur - 116 mm

NOS CERTIFICATIONS





CARACTÉRISTIQUES TECHNIQUES



DIMENSIONS SIMPLE VITRAGE

- Dormant de dimensions minimales 400 x 400 mm
- Dormant de dimensions maximales 1500 x 3000 mm

SOLUTIONS DE MISE EN ŒUVRE

- Pose : Tunnel
- Pose sur : Béton

CADRE	VITRAGE	FINITIONS
<ul style="list-style-type: none"> • Profil aluminium de section 56 x 118 assemblé en coupe de 45° et équerres sertie • Joint intumescent autoadhésif de 22 x 1,8 mm en fond de feuillure des profilés 	<ul style="list-style-type: none"> • Vitrage simple Ei120 • Maintien et étanchéité vitrages par des clips et des contre-clips complétés par un double parclosage 	<ul style="list-style-type: none"> • RAL 9010 standard • Autres RAL nous consulter

PERFORMANCES

PV Ei120 n° EFR-19-003569 • Classification aux chocs : SV 1B1 • Transmission lumineuse : SV 85,5% • Amortissement acoustique du vitrage • SV (C;CTR) : 45 dB (-1; -4) • Coefficient Ug : SV 3,4 W/m²K • Poids vitrages : SV 57 kg m²



COUPE-FEU



VITRAGE ACOUSTIQUE

PLANS DE COUPES

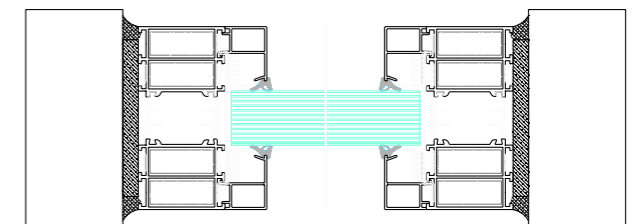
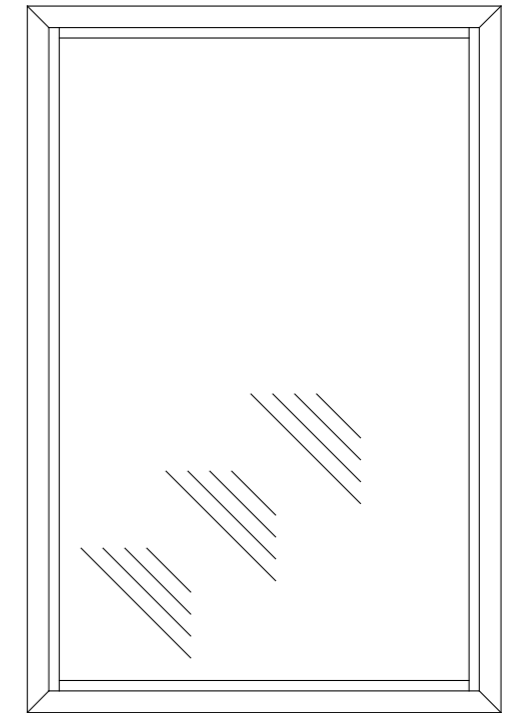
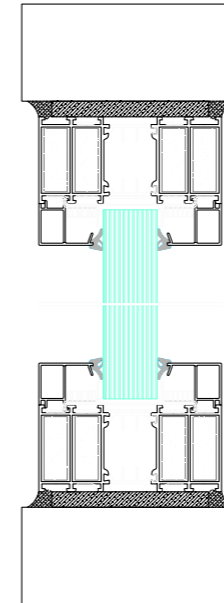

TYPE DE POSE	DÉCOUPE	HORS TOUT	DOS DE DORMANT	CLAIR DE VITRAGE
TUNEL	Largeur Hauteur	DOS DORMANT	Largeur - 10 mm Hauteur - 10 mm	Largeur - 116 mm Hauteur - 116 mm

NOS CERTIFICATIONS





CARACTÉRISTIQUES TECHNIQUES

DIMENSIONS

- Dormant de dimensions minimales 600 x 600 mm
Dormant de dimensions maximales 1800 x 2400 mm
Autre sur consultation
- Paroi de dimensions minimales 30 mm
Paroi de dimensions maximales 277 mm

SOLUTIONS DE MISE EN ŒUVRE

- Pose : Clipsage / Tunnel / Applique
- Pose sur : Cloison sèche / Mur béton / Mur parpaing



PLANS DE COUPES

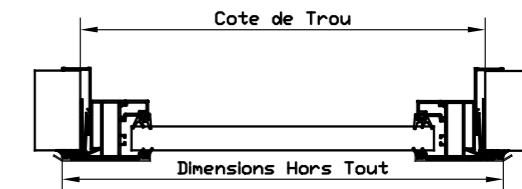
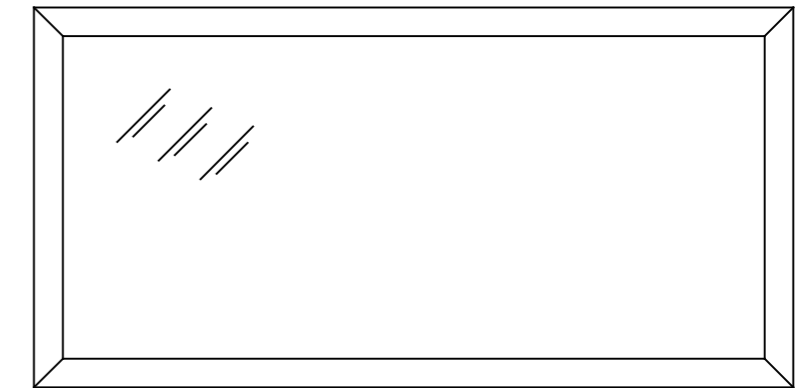
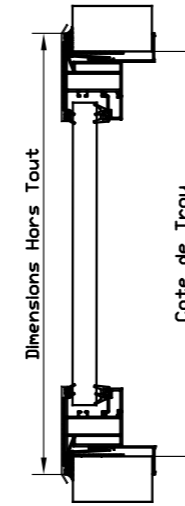

CADRE	VITRAGE	FINITIONS
<ul style="list-style-type: none"> • SERIE D • Profil aluminium de section 51 x 75 mm • Capotage avec plomb 	<ul style="list-style-type: none"> • Antirayonnement 	<ul style="list-style-type: none"> • RAL 9010 standard • Autres RAL nous consulter
OPTIONS		
<ul style="list-style-type: none"> • Traverse • Montant 	<ul style="list-style-type: none"> • Film (1 ou 2 faces) • Store 	

PERFORMANCES

A4 E9A VC4



PERMÉABILITÉ
À L'AIR



ÉTANCHÉITE
À L'EAU



RÉSISTANCE
AU VENT



ANTI-X

NOS CERTIFICATIONS



CHÂSSIS AFFLEURANT 2 FACES ANTI-X



CARACTÉRISTIQUES TECHNIQUES

DIMENSIONS

- Dormant de dimensions minimales 600 x 600 mm
Autre sur consultation
- Paroi dimensions minimales de 40 mm
Paroi dimensions maximales de 300 mm
- Surface maximales du vitrage 2,5 m².
Dans le cas contraire, ajouter un meneau de jonction

SOLUTIONS DE MISE EN ŒUVRE

- Pose sur : Cloison sèche / Mur béton / Mur parpaing
- Pas de pose en extérieur, intérieur uniquement



CADRE	VITRAGE	FINITIONS
<ul style="list-style-type: none"> • Profil aluminium de section 24 x 68 mm • Capotage avec plomb 	<ul style="list-style-type: none"> • Antirayonnement 	<ul style="list-style-type: none"> • RAL 9010 standard • Autres RAL nous consulter • Possibilité de bicoloration
OPTIONS		
<ul style="list-style-type: none"> • Meneau • Capotage Inox (1 ou 2 faces) • Film (1 ou 2 faces) 	<ul style="list-style-type: none"> • Store vénitien à lames orientables par bouton moleté (épaisseur de paroi mini de 50 mm) 	<ul style="list-style-type: none"> • Store électrique (orientable et relevable)

PERFORMANCES

Rupture Thermique résistant de -35 à +70°C • AEV (A4 E9A VC4)



ISOLATION THERMIQUE



ANTI-X

PLANS DE COUPES

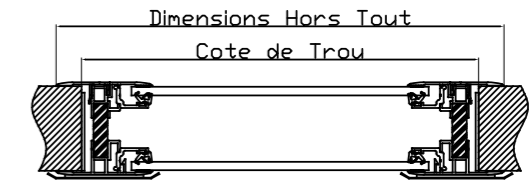
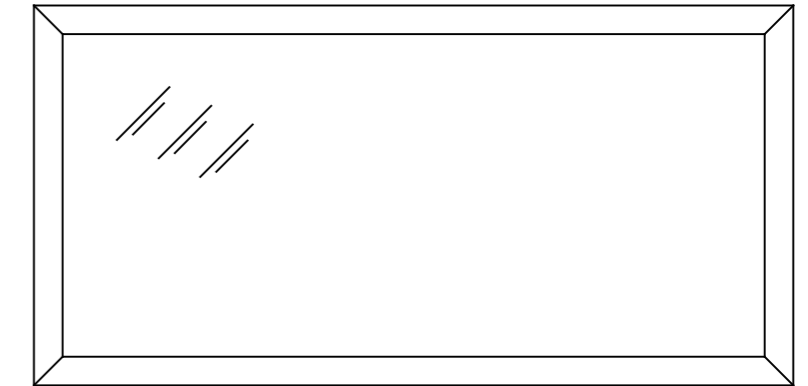
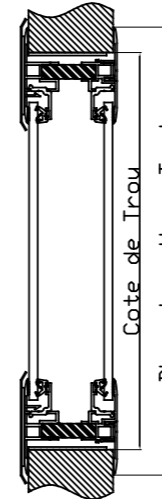

TYPE DE POSE	DÉCOUPE	HORS TOUT	DOS DE DORMANT	CLAIR DE VITRAGE
À CLIPSER	Largeur Hauteur	Largeur + 36 mm Hauteur + 36 mm	Largeur - 10 mm Hauteur - 10 mm	Largeur - 100 mm Hauteur - 100 mm

NOS CERTIFICATIONS



RÉNOVAL

l'espace s'invente sur terre

MENUISERIES

édition : JANVIER 2025

www.renoval-menuiseries.com

ZI Saint Lambert des levées • 49 rue des Pâtureaux • 49400 SAUMUR • Tél. 02 41 52 27 78 • industrie@renoval.com